



- | | | | | | |
|-----------|-----------------------------|--------------|------------|-----------------------------------------|--------------|
| D | Fußbad | 2-8 | I | Pediluvio | 28-33 |
| | Gebrauchsanweisung | | | Istruzioni per l'uso | |
| GB | Footbath | 9-14 | TR | Ayak banyosu | 34-39 |
| | Instruction for Use | | | Kullanma Talimatı | |
| F | Bain de pieds | 15-20 | RUS | Гидромассажная ванна для ног ... | 40-46 |
| | Mode d'emploi | | | Инструкция по применению | |
| E | Baño para pies | 21-27 | PL | Aparat do hydromasażu stóp ... | 47-53 |
| | Instrucciones para el uso | | | Instrukcja obsługi | |

Inhalt

1. Zum Kennenlernen	3	6. Pflege und Aufbewahrung	7
2. Bestimmungsgemäßer Gebrauch.....	3	7. Technische Angaben	8
3. Sicherheitshinweise.....	4	8. Entsorgung	8
4. Gerätebeschreibung	6	9. Garantie und Service	8
5. Bedienung	6		

Sehr geehrte Kundin, sehr geehrter Kunde,

wir freuen uns, dass Sie sich für ein Produkt unseres Sortimentes entschieden haben. Unser Name steht für hochwertige und eingehend geprüfte Qualitätsprodukte aus den Bereichen Wärme, Gewicht, Blutdruck, Körpertemperatur, Puls, Sanfte Therapie, Massage, Beauty, Baby und Luft.

Bitte lesen Sie diese Gebrauchsanweisung aufmerksam durch, bewahren Sie sie für späteren Gebrauch auf, machen Sie sie anderen Benutzern zugänglich und beachten Sie die Hinweise.

Mit freundlicher Empfehlung
Ihr Beurer-Team

Lieferumfang

- Fußbad
- Diese Gebrauchsanweisung

WARNUNG

- Das Gerät ist nur für den Einsatz im häuslichen/privaten Umfeld bestimmt, nicht im gewerblichen Bereich.
- Dieses Gerät kann von Kindern ab 8 Jahren und darüber sowie von Personen mit verringerten physischen sensorischen oder mentalen Fähigkeiten oder Mangel an Erfahrung und Wissen benutzt werden, wenn sie beaufsichtigt oder bezüglich des sicheren Gebrauchs des Gerätes unterwiesen wurden und die daraus resultierenden Gefahren verstehen.
- Kinder dürfen nicht mit dem Gerät spielen.
- Reinigungs und Benutzer-Wartung dürfen nicht von Kindern ohne Beaufsichtigung durchgeführt werden.
- Wenn die Netzanschlussanleitung dieses Gerätes beschädigt wird, muss sie durch den Hersteller oder seinen Kundendienst oder eine ähnlich qualifizierten Person ersetzt werden, um Gefährdung zu vermeiden.
- Falls Wasser aus dem Gerät austritt, sollte dieses nicht mehr weiter verwendet werden.
- Das Gerät hat eine heiße Oberfläche. Personen, die gegen Hitze unempfindlich sind, müssen beim Gebrauch des Gerätes vorsichtig sein.

Zeichenerklärung

Folgende Symbole werden in der Gebrauchsanweisung und auf dem Typenschild verwendet:



WARNUNG Warnhinweis auf Verletzungsgefahren oder Gefahren für Ihre Gesundheit.



ACHTUNG Sicherheitshinweis auf mögliche Schäden an Gerät/Zubehör.



Hinweis Hinweis auf wichtige Informationen.



Das Gerät ist doppelt schutzisoliert und entspricht also der Schutzklasse 2.



Nur in geschlossenen Räumen verwenden.

1. Zum Kennenlernen

Wohltuendes für Ihre Füße

Die Füße spielen in unserem Leben eine tragende Rolle – unser gesamtes Körpergewicht lastet auf ihnen. Deshalb wollen Ihre Füße gepflegt sein. Dazu haben Sie vielfältige Möglichkeiten:

- **Kneippsche Fußbäder:** Kalt-warme Wechselbäder sind Grundlage der Gesundheitsphilosophie von Sebastian Kneipp.
- **Fußreflexzonenmassage:** Die Fußreflexzonenmassage ist eine sehr beliebte Massagetechnik, bei der durch die Behandlung der Füße der gesamte Körper beeinflusst werden soll.
- **Fußsprudelbad:** Eine einfache und beliebte Anwendung zur Pflege der Füße zuhause ist das Fußsprudelbad! Mit Hilfe eines Fußsprudelbades können sie selbst aktiv und so häufig sie wollen Ihren Füßen etwas Gutes tun!

Dieses Fußsprudelbad ist umfangreich ausgestattet:

- Massageunterstützendes Fußbett,
- 3 austauschbare Aufsätze zur Fußpflege:
 - Massageaufsatz,
 - Bürste,
 - Hornhautentferner,
- 3 Funktionsstufen: Vibrationsmassage, Sprudelmassage und Temperierung des Wassers,
- Infrarot-Lichtpunkte.

Entspannen Sie sich und Ihre Füße bei der Benutzung dieses Fußbades. Es kann folgende wohltuende Wirkungen entfalten:

- Anregung der Durchblutung,
- Förderung der Zellregeneration,
- Revitalisierung und Belebung der Füße,
- Lockerung verspannter Muskeln.



Hinweis

Warme Fußbäder mit Arnika, Rosmarin oder Meersalzextrakten bringen den Kreislauf in Schwung. Lauwarme Fußbäder mit Lavendel oder Thymian sind eine Wohltat für strapazierte Füße.

2. Bestimmungsgemäßer Gebrauch

Dieses Gerät ist ausschließlich zur Pflege Ihrer Füße bestimmt.



Warnung

Verwenden Sie das Fußbad

- nicht bei einer krankhaften Veränderung oder Verletzung im Bereich der Füße (z.B. offene Wunden, Warzen, Fußpilz),
- nicht bei Tieren,
- nie länger als 40 Minuten (Überhitzungsgefahr) und lassen Sie das Gerät vor erneuter Benutzung mindestens 15 Minuten abkühlen.

Befragen Sie vor der Benutzung des Fußbades Ihren Arzt, vor allem

- wenn Sie unsicher sind, ob das Fußbad für Sie geeignet ist,
- wenn Sie an einer schweren Krankheit leiden oder eine Operation am Fuß hinter sich haben,
- bei Diabetes, Thrombosen,
- bei Bein- bzw. Fußleiden (z.B. Krampfadern, Venenentzündungen),
- bei Schmerzen ungeklärter Ursache.

Das Gerät ist nur für den in dieser Gebrauchsanleitung beschriebenen Zweck vorgesehen. Der Hersteller kann nicht für Schäden haftbar gemacht werden, die durch unsachgemäßen oder leichtsinnigen Gebrauch entstehen.

3. Sicherheitshinweise

Lesen Sie diese Gebrauchsanleitung sorgfältig! Ein Nichtbeachten der nachfolgenden Hinweise kann Personen- oder Sachschäden verursachen. Bewahren Sie die Gebrauchsanleitung auf und machen Sie diese auch anderen Anwendern zugänglich. Übergeben Sie diese Anleitung bei Weitergabe des Geräts.



Hinweis

- Halten Sie Kinder von Verpackungsmaterial fern. Es besteht Erstickungsgefahr.
- Vor dem Gebrauch sicherstellen, dass das Gerät und Zubehör keine sichtbaren Schäden aufweisen. Benutzen Sie es im Zweifelsfall nicht und wenden Sie sich an Ihren Händler oder an die angegebene Kundendienstadresse.
- Schalten Sie das Gerät sofort aus, wenn eine Störung während der Benutzung auftreten sollte und ziehen Sie den Netzstecker aus der Steckdose. Reparieren Sie das Gerät nicht selbst, sondern ziehen Sie den Beurer Kundenservice zu Rate. Durch unsachgemäße Reparaturen können für den Benutzer erhebliche Gefahren entstehen.
- Ziehen, verdrehen und knicken Sie das Stromkabel nicht. Keine Nadeln oder spitzen Gegenstände hineinstecken.
- Achten Sie darauf, dass das Stromkabel nicht über scharfe oder spitze Gegenstände gelegt oder gezogen wird.
- Stecken Sie den Stecker in eine vor Feuchtigkeit, Nässe und Spritzwasser geschützte Steckdose.
- Kinder müssen beim Benutzen des Geräts beaufsichtigt werden.
- Zur Befüllung dürfen Sie das Fußbad nicht in Duschwanne, Badewanne oder Waschbecken stellen.
- Öffnen Sie unter keinen Umständen das Gehäuse.
- Wenn das Gerät heruntergefallen ist oder anderweitige Schäden davongetragen hat, darf es nicht mehr benutzt werden.
- Reparaturen an Elektrogeräten dürfen nur von Fachkräften durchgeführt werden. Durch unsachgemäße Reparaturen können erhebliche Gefahren für den Benutzer entstehen. Lassen Sie das Gerät im Falle einer Störung oder Beschädigung durch eine qualifizierte Fachwerkstatt reparieren.

Stromschlag



WARNUNG

Wie jedes elektrische Gerät ist auch dieses Fußbad vorsichtig und umsichtig zu gebrauchen, um Gefahren durch elektrische Schläge zu vermeiden.

Betreiben Sie das Gerät deshalb

- nur mit der auf dem Gerät notierten Netzspannung,
- nie, wenn das Gerät oder Zubehör sichtbare Schäden aufweist,
- nicht während eines Gewitters.

Schalten Sie das Gerät im Falle von Defekten oder Betriebsstörungen sofort aus und trennen Sie das Gerät vom Stromanschluss. Ziehen Sie nicht am Stromkabel oder am Gerät um den Stecker aus der Steckdose zu ziehen. Halten oder tragen Sie das Gerät niemals am Netzkabel. Halten Sie Abstand zwischen den Kabeln und warmen Oberflächen.

Sie dürfen das Fußbad niemals an die Netzleitung anschließen, wenn Ihre Füße bereits im Wasser sind. Bei Beschädigungen des Gerätes kann dies zu lebensgefährlichen Stromschlägen führen.



Stellen Sie sicher, dass der Stecker und das Kabel nicht mit Wasser oder anderen Flüssigkeiten in Berührung kommen.

Benutzen Sie das Gerät deshalb

- nur in trockenen Innenräumen (z.B. nie in der Badewanne, Sauna),
- nur mit trockenen Händen.

Tauchen Sie das Gerät niemals unter Wasser. Greifen Sie keinesfalls nach einem Gerät, das ins Wasser gefallen ist. Ziehen Sie sofort den Netzstecker.

Brandgefahr



WARNUNG

Bei nicht sachgemäßem Gebrauch bzw. Gebrauch entgegen der vorliegenden Gebrauchsanleitung besteht unter Umständen Brandgefahr!

Betreiben Sie das Gerät deshalb

- nie unbeaufsichtigt, insbesondere wenn Kinder in der Nähe sind,
- nie unter einer Abdeckung, wie z. B. Decke, Kissen, ...
- nie in der Nähe von Benzin oder anderen leicht entflammaren Stoffen.

Handhabung





ACHTUNG

- Nach jedem Gebrauch und vor jeder Reinigung ist das Gerät auszuschalten und auszustecken.
- Schützen Sie das Gerät vor hohen Temperaturen.
- Stellen Sie sich nicht in das Fußbad hinein.
- Das Gerät darf beim Befüllen nicht an der Netzleitung angeschlossen sein.
- Schalten Sie das Gerät stets aus und ziehen Sie den Netzstecker, bevor Sie es bewegen oder reinigen wollen.
- Bitte beachten Sie, dass manche Badezusätze in Verbindung mit der Sprudelmassage stark schäumen können. Lassen Sie aus diesem Grund das Fußbad nicht unbeaufsichtigt und schalten Sie es im Falle von übermäßiger Schaumbildung sofort aus.

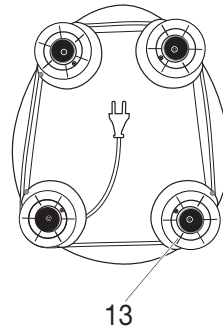
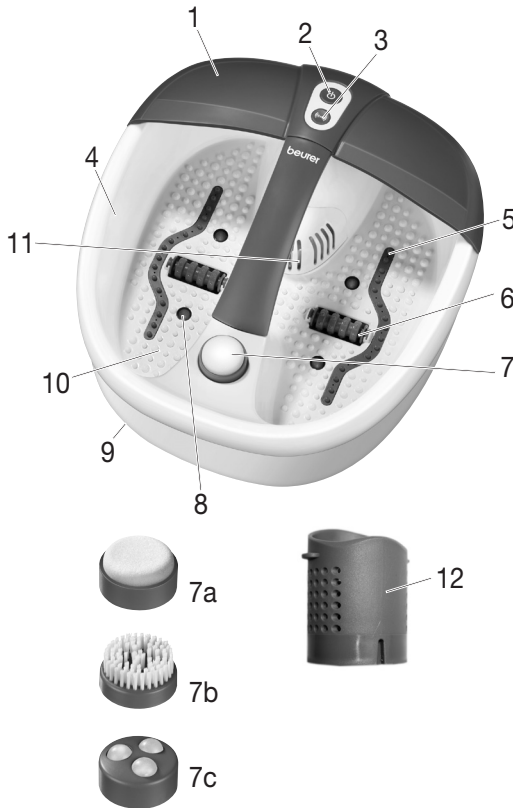
4. Gerätebeschreibung



1. Spritzschutz
2. Funktionstaste 
3. Funktionstaste 
4. Füllmengenmarkierung
5. Sprudelleiste
6. Massage-Rollaufsatz
7. Auswechselbare Pediküre-Aufsätze
 - a Hornhautentferner
 - b Bürste
 - c Massageaufsatz
8. Infrarot-Lichtpunkte
9. GummifüÙe (Geräteunterseite)
10. Massageunterstützendes Fußbett
11. Filterabdeckung
12. abnehmbare Aromafilter
13. Kabelaufwicklung (Geräteunterseite)



5. Bedienung

Inbetriebnahme



- Entfernen Sie die Verpackung.
- Überprüfen Sie Gerät, Netzstecker und Kabel auf Beschädigungen.
- Bevor Sie das Fußbad einstecken, füllen Sie es wahlweise mit warmen oder kaltem Wasser maximal bis zur Füllmengenmarkierung (ca. 2-3 cm hoch).
- Kabel stolpersicher legen.

In bequemer Sitzhaltung platzieren Sie Ihre FüÙe mit leichtem Druck auf das massageunterstützende Fußbett. Stellen Sie sich jedoch nie in das Fußbad hinein. Ein Verrutschen des Gerätes wird durch die GummifüÙe auf der Geräteunterseite verhindert.

Das Gerät besitzt zwei Massage-Funktionen:

- Funktion 1 : Sprudelmassage, Infrarotlicht und Wassertemperatur
- Funktion 2 : zuschaltbare Vibrationsmassage



Sprudelmassage, Infrarotlicht und Wassertemperatur

- Um die Sprudelmassage (mit Infrarotlicht und Wassertemperatur) einzuschalten, drücken Sie die  - Taste.
- Um die Sprudelmassage (mit Infrarotlicht und Wassertemperatur) wieder auszuschalten, drücken Sie erneut die  - Taste.

Diese Funktionen stehen nur gemeinsam zur Verfügung.

Zuschaltbare Vibrationsmassage

Sie haben die Möglichkeit, während einer laufenden Sprudelmassage mit Infrarotlicht und Wassertemperierung die Vibrationsmassage hinzuschalten. Die Vibrationsmassage kann nur zusammen mit einer Sprudelmassage mit Infrarotlicht und Wassertemperierung betrieben werden. Sie kann nicht einzeln betrieben werden.

- Um die Vibrationsmassage zusätzlich hinzuschalten, drücken Sie die  - Taste.
- Um die Vibrationsmassage wieder auszuschalten, drücken Sie erneut die  - Taste.

Massage-Roller

Einen besonderen Massageeffekt erzielen Sie, indem Sie Ihre Füße auf den 2 im Fußbett integrierten Massage-rollern vor- und zurückbewegen. Die Massagerollen können optional auch herausgenommen werden, indem Sie die Rollen fest nach oben ziehen.

Achten Sie beim Einsetzen der Rollen darauf, dass die Rollenfixierung nach unten zeigt wie in der Abb.

Wechselbare Aufsätze

Setzen Sie den gewünschten Aufsatz auf die dafür vorgesehene Vorrichtung. Der **Bürsten-Aufsatz** kann dazu genutzt werden, um die Reflexzonen in der Fußsohle zu stimulieren.

Der **Massageaufsatz** sorgt für eine angenehme Massage der Füße und fördert die Durchblutung.

Der **Hornhautentferner** dient der Entfernung abgestorbener Hautzellen und Hornhaut.

Magnetfeld und Infrarotlicht

Das Fußbad verfügt über 16 Magnete und 4 Infrarotlichtpunkte, die in der Fußwanne integriert sind und die Durchblutung fördern sowie die Reflexzonen stimulieren.

Abnehmbarer Aromafilter

Mit Hilfe des abnehmbaren Aroma Filters können Sie ganz einfach Badezusätze wie z.B. Badekristalle, Badesalze,....einfüllen. Entfernen Sie hierzu die Filterabdeckung [11] am Gerät, indem Sie diese nach oben ziehen. Entnehmen Sie den Aromafilter [12].

Füllen Sie bis zur Markierung auf der Innenseite des Filters bzw. bis unterhalb der ersten Lochreihe Badezusätze ein. Befestigen Sie nun den Filter unter die Filterabdeckung. Achten Sie hierbei auf die Pfeil-Markierung am Filter und am Fußbad, diese zeigt die korrekte Position des Filters an. Beide Pfeile müssen zueinander zeigen. Bringen Sie die Filterabdeckung wieder an.

Nach Gebrauch kann der Filter bequem abgenommen und gereinigt werden. Dafür den Filter unter klarem Wasser abspülen.

Bitte beachten Sie die Füllmengenmarkierung am Filter und befüllen Sie den Filter maximal bis zu dieser Markierung.

Bitte beachten Sie, dass manche Badezusätze in Verbindung mit der Sprudelmassage stark schäumen können. Lassen Sie aus diesem Grund das Fußbad nicht unbeaufsichtigt und schalten Sie es im Falle von übermäßiger Schaumbildung sofort aus.



Hinweis:

- Durch die Massage eines bestimmten Punktes auf der Fußsohle können die jeweiligen Organe des Körpers beeinflusst werden. Es ist jedoch empfehlenswert, sich vor der Punktreflexzonen-Massage durch Literatur und den Arzt zu informieren, um den für Sie gewünschten Effekt zu erzielen.

Nach Benutzung leeren Sie das Wasser über die schmale Seite des Fußbades aus.

6. Pflege und Aufbewahrung

Nach Gebrauch spülen Sie das Gerät mit Leitungswasser aus.

Sie können das Sprudel-Massage Fußbad mit einem milden Haushaltsreiniger (nichtsäumend) auswaschen, wie z.B. neutralem Essig.

Um die Luftleitungen zu trocknen, schalten Sie nach der Reinigung die Sprudelstufe ohne Wasser ca. 10 Sekunden lang an. Dabei austretende Tropfen können Sie mit einem Tuch abwischen.

i Hinweis

- Achten Sie darauf, dass kein Wasser in das Geräteinnere gelangt!
- Bewahren Sie das Fußbad in der Original-Verpackung an einem trockenen Ort auf.
- Lassen Sie das Gerät nicht über einen längeren Zeitraum offen stehen.

7. Technische Angaben

Netzanschluss 220-240 V ~ 50/60 Hz 140W

8. Entsorgung

Bitte entsorgen Sie das Gerät gemäß der Elektro- und Elektronik Altgeräte EG-Richtlinie – WEEE (Waste Electrical and Electronic Equipment).

Bei Rückfragen wenden Sie sich bitte an die für die Entsorgung zuständige kommunale Behörde.



9. Garantie und Service

Sie erhalten 3 Jahre Garantie ab Kaufdatum auf Material- und Fabrikationsfehler des Produktes.

Die Garantie gilt nicht:

- im Falle von Schäden, die auf unsachgemäßer Bedienung beruhen,
- für Verschleißteile,
- für Mängel, die dem Kunden bereits bei Kauf bekannt waren,
- bei Eigenverschulden des Kunden.

Die gesetzlichen Gewährleistungen des Kunden bleiben durch die Garantie unberührt. Für Geltendmachung eines Garantiefalles innerhalb der Garantiezeit ist durch den Kunden der Nachweis des Kaufes zu führen. Die Garantie ist innerhalb eines Zeitraumes von 3 Jahren ab Kaufdatum gegenüber der Beurer GmbH, Söflinger Straße 218, 89077 Ulm, Germany geltend zu machen. Der Kunde hat im Garantiefall das Recht zur Reparatur der Ware bei unserem eigenen oder bei von uns autorisierten Werkstätten. Weitergehende Rechte werden dem Kunden (aufgrund der Garantie) nicht eingeräumt.

Contents

1. Getting to know your appliance	10	5. Operation.....	13
2. Proper use	10	6. Care and storage	14
3. Safety information	11	7. Technical specifications	14
4. Description of footbath.....	12	8. Disposal.....	14

Dear Customer,

Thank you for choosing one of our products. Our name stands for high-quality, thoroughly tested products for the applications in the areas of heat, weight, blood pressure, body temperature, pulse, gentle therapy, massage and air.

Please read these instructions for use carefully and keep them for later use, be sure to make them accessible to other users and observe the information they contain.

Best regards,
Your Beurer Team

Items included in the package

- Footbath
- These operating instructions

WARNING

- The unit is only intended for domestic/private use, not for commercial use.
- This device may be used by children over the age of 8 and by people with reduced physical, sensory or mental skills or a lack of experience or knowledge, provided that they are supervised or have been instructed on how to use the device safely, and are **fully** aware of the consequent risks of use.
- Children must not play with the device.
- Cleaning and user maintenance must not be performed by children unless supervised.
- If the mains connection cable of this device is damaged, it must be replaced by the manufacturer, its customer service department or a similarly qualified person to avoid any risks.
- If water leaks from the appliance, the appliance should no longer be used.
- The device has a hot surface. Persons insensitive to heat must be careful when using the device.

Explanation of symbols

The following symbols are used in the operating instructions and on the type plate:



WARNING Warning of risks of injury or health hazards.



CAUTION Safety information about possible damage to appliance/accessories.



Note Important information.



The device has double protective insulation and therefore complies with protection class 2.



Only use indoors

1. Getting to know your appliance

Beneficial for your feet

Our feet play a weight-bearing role in our life – they carry our entire body weight. That is why your feet want to be looked after. There are various possible methods:

- **Kneipp foot baths:** alternating hot and cold baths are the foundation of Sebastian Kneipp's health philosophy.
- **Foot reflex zone massage:** foot reflex zone massage is a very popular massage technique, in which the entire body is believed to be influenced by treating the feet.
- **Foot bubble bath:** the foot bubble bath is a simple and popular method for looking after your feet at home. Using a foot bubble bath, you yourself can actively do something good for your feet as often as you like.

This foot bubble bath is extensively equipped:

- Massage sole,
- 3 removable attachments for foot care:
 - Massage fittings,
 - Brush,
 - Corn and callous remover,
- 3 functions: vibration massage, bubble massage and water temperature,
- Infrared light dots.

Relax yourself and your feet when using this foot bath. It can have the following beneficial effects:

- stimulates the circulation,
- promotes cell regeneration,
- revitalises and invigorates the feet,
- relaxes tense muscles.



Note

Warm foot baths with arnica, rosemary or sea salt extracts get the circulation going. Lukewarm foot baths with lavender or thyme have a relaxing effect and are a blessing for exhausted feet.

2. Proper use

This device is solely intended for the care of your feet.



WARNING

Do not use the footbath

- if you have a changes caused by disease or injury in the region of your foot (e.g. open wounds, warts, fungal infection),
- with animals,
- for longer than 40 minutes (danger of overheating) and allow it to cool for at least 15 minutes before using it again.

You should consult your doctor before using the footbath

- if you are not sure whether the footbath is suitable for you,
- if you suffer from a serious illness or are recovering from an operation on one of your feet,
- if you have diabetes or thrombosis,

- if you have leg or foot conditions (e.g. varicose veins, vein inflammations),
- if you have pains of unclear origin.

The device is only intended for the purpose described in these operating instructions. The manufacturer cannot be held liable for damage occurring as a result of inappropriate or careless use.

3. Safety information

Please read these operating instructions carefully. Failure to observe the information provided below can lead to personal injury or material damage. Keep these instructions in a safe place where they can also be read by other persons using the device. Always pass on these instructions together with the appliance if you sell it or pass it on.



Note

- Keep children away from the packaging materials. Risk of suffocation.
- Before use, make sure that the device and accessories do not show any visible signs of damage. If you are in any doubt, do not use it and contact your dealer or a specified customer service address.
- If any fault or malfunction should occur during use, switch the unit off immediately and remove the plug from the mains socket. Never attempt to repair the unit yourself. Improper repairs can expose the user to considerable risks.
- Do not stretch, twist or kink the power cord. Do not stick in any pins, needles or sharp objects.
- Do not position the power cord on or pull it over sharp or pointed objects.
- Insert the plug into a socket that is protected from moisture, water and water spray.
- Children must be supervised when using this device.
- To fill the foot bath, it must not be placed in the shower, bath tub or wash basin.
- Do not open the case under any circumstances.
- If the device has been dropped or otherwise damaged, it must not be used again.
- Repairs to electrical appliances must only be carried out by qualified persons. Incorrect repairs can lead to considerable danger for the user. In the event of repairs, please contact our customer service or an authorised dealer.

Electric shock



WARNING

Just like any other electrical appliance, this footbath must be handled with due care and attention in order to prevent the risk of electric shock.

For this reason, the device must only be operated as follows:

- With the mains voltage specified on the device only.
- Do not use the device if damage to the device itself or any of its accessories is evident.
- Never use the appliance during a thunderstorm.

In the event of a defect or malfunction, switch the device off immediately and disconnect it from the power supply. Never pull on the power cable or on the appliance in order to disconnect the plug from the mains outlet. Never hold or carry the device by the power cable. Keep the cables away from hot surfaces.

You must never connect the foot bath to the power supply when your feet are already in the water. If the device is damaged, this can lead to life-threatening electric shock.



Make sure that the plug and the power cord do not come into contact with water or other liquids.

For this reason, the device must be operated as follows:

- only in dry inside rooms (e.g. never in the bathtub or sauna),
- only with dry hands.

Never immerse the device in water. Never try to retrieve the device if it falls into water. Disconnect the plug immediately from the mains outlet.

Fire hazard



WARNING

There is a risk of fire if the device is used incorrectly or if it is not used according to these operating instructions.

For this reason, the massage device must only be operated as follows:

- Never leave the device unsupervised, particularly if children are around.
- Never use the device under covers, such as blankets or pillows.
- Never use the device in the vicinity of petrol or other easily flammable materials.

Handling



CAUTION

- Switch the device off and disconnect the power supply after every use and before every cleaning.
- Keep the device away from high temperatures.
- Never stand in the foot bath.
- The device must not be connected to the power supply while being filled.
- Always switch the foot bath off and remove the plug from the mains socket before moving it or cleaning it.
- Be aware that some bath products may create a great deal of foam when combined with the bubble massage. For this reason, do not leave the foot bath unsupervised and switch it off immediately if excess foam builds up.

4. Description of footbath

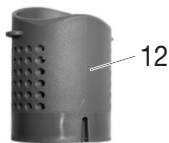
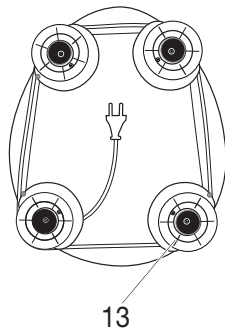
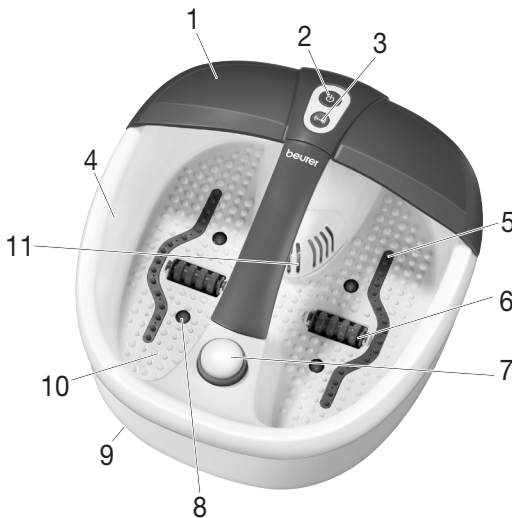

1. Splash protection
2. Function button
3. Function button
4. Fill-level mark
5. Bubble bar
6. Massage roller attachment
7. Interchangeable pedicure attachments
 - a Callus remover
 - b Brush
 - c Massage attachment
8. Infrared light dots
9. Rubber feet (on underside of device)
10. Foot rest with massage naps
11. Filter cover
12. Removable aroma filter
13. Cord winder (on underside of device)



5. Operation

Start-up



- Remove the packaging
- Check the device, power supply and cables for damage.
- Before you plug in the foot bath, fill it up to the fill-level mark (approx 2-3 cm full) with either warm or cold water.
- Route the cable safely so that there is no risk of anyone tripping over it.

Make yourself comfortable in a chair and place your feet on the foot rest and apply slight pressure. Never stand up in the foot bath. The rubber feet on the base of the unit prevent it from sliding.

The device has two massage functions:

- Function 1  : bubble massage, infrared light and water heating
- Function 2  : activation of vibration massage



Bubble massage, infrared light and water temperature control

- Press the  - button to switch on the bubble massage (with infrared light and water temperature control).
- Press the  - button to switch the bubble massage (with infrared light and water temperature control) off again.

These functions are only available together.

Optional vibration massage

While the bubble massage with infrared light and water temperature control is running, you have the option to switch on the vibration massage. The vibration massage will only function when the bubble massage with infrared light and water temperature control is switched on. It cannot be used separately.

- Press the  - button to activate the vibration massage.
- Press the  - button to switch the vibration massage off again.

Massage roller

You can experience a special massage effect by moving your feet back and forth on the 2 massage rollers integrated into the bottom of the footbath. The massage rollers can optionally be removed by pulling them firmly upwards. When installing the rollers, make sure that the roller fixing points downwards, as shown in the illustration.

Removable attachments

Place the chosen attachment onto the fixture provided. The **brush attachment** can be used to stimulate the reflex zones in the soles of your feet. The **massage attachment** provides a soothing massage for your feet and promotes the circulation. The **corn and callus remover** is used to remove dead skin cells and calluses.

Magnetic field and infrared light

The foot bath features 16 magnets and 4 infrared light dots which are integrated into the foot tub. They help to boost circulation and stimulate reflexology points.

Removable aroma filter

The removable aroma filter allows you to easily add bath additives such as bath crystals, bath salts etc. To do this, remove the filter cover [11] from the device by pulling it upwards. Remove the aroma filter [12]. Add bath products up to the level of the mark on the inside of the filter/underneath the first line of holes. Now attach the filter underneath the filter cover. When doing so, note the arrow marks on the filter and foot bath; these indicate the correct position of the filter. The two arrows must point to each other. Reattach the filter cover.

The filter can be easily removed and cleaned after use. Rinse the filter with clean water.

Please observe the fill-level mark on the filter and do not fill the filter above this mark.

Be aware that some bath products may create a great deal of foam when combined with the bubble massage. For this reason, do not leave the foot bath unsupervised and switch it off immediately if excess foam builds up.

i Note

- Massage of a specific point on the sole of the foot may influence the corresponding organ of the body. However, we recommend studying relevant literature and asking your doctor before using point reflex zone massage to achieve the desired effect.

After use pour the water out over the narrow side of the footbath.

6. Care and storage

After use rinse the unit with tap water. The foot bath can be cleaned with a mild, non-foaming household cleaner, e.g. neutral vinegar.

To dry out the air line after cleaning, switch on the bubble setting for approximately 10 seconds. Wipe away any drops that may leak with a cloth.

i Note

- Do not allow water to penetrate the interior of the footbath.
- Store the footbath in its original packaging in a dry area.
- Do not leave it open for an extended period.

7. Technical specifications

Mains connection 220-240 V ~ 50/60 Hz 140 W

8. Disposal

Please dispose of the device in accordance with EC Directive – WEEE (Waste Electrical and Electronic Equipment). If you have any queries, please contact the appropriate local authorities.



Sommaire

1. Premières expériences	16	5. Utilisation.....	19
2. Utilisation conforme aux indications	16	6. Entretien et rangement	20
3. Remarques de sécurité	17	7. Caractéristiques techniques.....	21
4. Description de l'appareil.....	19	8. Elimination	21

Chère cliente, cher client,

Nous sommes heureux que vous ayez choisi un produit de notre assortiment. Notre nom est synonyme de produits de qualité haut de gamme ayant subi des vérifications approfondies, ils trouvent leur application dans le domaine de la chaleur, du contrôle du poids, de la pression artérielle, de la mesure de température du corps et du pouls, des thérapies douces, des massages et de l'air.

Lisez attentivement ce mode d'emploi, conservez-le pour un usage ultérieur, mettez-le à la disposition des autres utilisateurs et suivez les consignes.

Avec nos sentiments dévoués
Beurer et son équipe

Fourniture

- Bain de pieds
- Le présent mode d'emploi



AVERTISSEMENT

- L'appareil est uniquement conçu pour un usage dans un environnement domestique/privé, et non pas pour le domaine professionnel.
- Cet appareil peut être utilisé par les enfants à partir de 8 ans ainsi que les déficients physiques, sensoriels ou mentaux et les personnes ayant peu de connaissances ou d'expérience à la condition qu'ils soient surveillés ou sachent comment l'utiliser en toute sécurité et en comprennent les risques.
- Les enfants ne doivent pas jouer avec l'appareil.
- Le nettoyage et l'entretien ne doivent pas être effectués par des enfants sans surveillance.
- Si le câble d'alimentation électrique de l'appareil est endommagé, il doit être remplacé par le fabricant, son service clients ou toute autre personne qualifiée afin d'éviter tout danger.
- Si une fuite d'eau se produit au niveau de l'appareil, celui-ci ne doit plus être utilisé.
- La surface de l'appareil est brûlante. Les personnes insensibles à la chaleur doivent faire attention lors de l'utilisation de cet appareil.

Explication des symboles

Les symboles suivants sont utilisés dans le mode d'emploi et sur la plaque signalétique :



AVERTISSEMENT Avertissement, risque de blessure ou danger pour votre santé.



ATTENTION Remarque de sécurité relative à la possibilité de dommages sur l'appareil/ les accessoires.



Remarque Remarque relative à des informations importantes.



L'appareil est doublement isolé et est conforme à la classe de protection 2.



Utiliser uniquement en intérieur.

1. Premières expériences

Bienfaisant pour vos pieds

Nos pieds nous portent, tout le poids du corps repose sur eux. C'est pourquoi ils ont besoin de soins. Cela peut se faire de diverses manières :

- **Bains de pieds de Kneipp** : les bains avec échange thermique chaud-froid sont le fondement de la philosophie curative de Sebastian Kneipp.
- **Massage des zones réflexe des pieds** : le massage des zones réflexe des pieds est une technique de massage très appréciée qui a un effet sur tout le corps.
- **Bain bouillonnant des pieds** : le bain bouillonnant des pieds est une méthode simple et appréciée, utilisable à domicile ! Le bain bouillonnant des pieds permet à chacun de se faire du bien, de façon active et aussi souvent qu'il veut !

Ce bain de pieds bouillonnant est pourvu d'un équipement complet :

- Tapis de massage,
- 3 accessoires interchangeable pour le soin des pieds:
 - Accessoire de massage,
 - Brosse,
 - Ponceuse à callosités,
- 3 fonctions : massage par vibrations, hydromassage et réglage de la température de l'eau,
- Lumières infrarouges.

Détendez-vous en plongeant vos pieds dans le bain bouillonnant. Ses effets bienfaisants sont les suivants :

- Activation de la circulation sanguine,
- Stimulation de la régénération cellulaire,
- Revitalisation et remise en forme des pieds,
- Décontraction des muscles tendus.



Remarque

Des bains de pieds chauds avec de l'arnica, du romarin ou des extraits de sel de mer stimulent la circulation sanguine. Des bains de pieds tièdes avec de la lavande ou du thym ont un effet décontractant et bienfaisant pour les pieds éprouvés.

2. Utilisation conforme aux indications

Cet appareil est exclusivement destiné au soin de vos pieds.



AVERTISSEMENT

N'utilisez pas le bain de pieds

- en cas de modification pathologique ou de lésions au niveau des pieds (par ex. plaie ouverte, verrues, mycoses),
- pour les animaux,

- pendant plus de 40 minutes (risque de surchauffe) ou laissez-le refroidir au minimum 15 minutes avant de le réutiliser.

Avant d'utiliser votre bain de pieds, demandez un avis médical, surtout

- si vous n'êtes pas certain que le bain de pieds soit adapté à votre cas,
- si vous souffrez d'une maladie grave ou si vous avez subi une opération au niveau des pieds,
- en cas de diabète, de thromboses,
- en cas d'affections aux jambes et/ou aux pieds (par ex. varices, phlébites),
- pour toute douleur de cause indéterminée.

L'appareil est uniquement prévu dans le but décrit dans le présent mode d'emploi. Le fabricant ne saurait être responsable des dommages causés par une utilisation incorrecte ou imprudente.

3. Remarques de sécurité

Lisez attentivement le présent mode d'emploi ! La non-observation des remarques suivantes peut causer des dommages personnels ou matériels. Conservez le mode d'emploi et faites en sorte qu'il soit accessible aux autres utilisateurs. Lors du transfert de l'appareil, n'oubliez pas de donner aussi le présent mode d'emploi.

Remarque

- Ne laissez pas l'emballage à la portée des enfants. Risque d'asphyxie.
- Avant de se servir de l'appareil et des accessoires, il faut s'assurer qu'ils ne présentent aucun dommage visible. En cas de doute, ne les utilisez pas et adressez-vous à votre revendeur ou à l'adresse mentionnée du service après-vente.
- Eteignez-le immédiatement dès qu'une anomalie se produit en cours d'utilisation et débranchez-le. Ne réparez pas vous-même l'appareil. Une réparation mal faite peut générer des risques considérables pour l'utilisateur.
- Veillez à ne pas tirer, tordre ou plier le cordon d'alimentation. Ne pas y enfoncer d'aiguilles ou d'autres objets pointus.
- Veillez à ne pas poser ou tirer le cordon d'alimentation sur des objets tranchants ou pointus.
- Branchez la fiche de l'appareil dans une prise murale située à l'abri de l'humidité et des projections d'eau.
- Les enfants ne doivent pas être laissés sans surveillance lorsqu'ils utilisent cet appareil.
- Pour le remplissage, ne pas mettre le pédiluve dans le bac à douche, une baignoire ou un lavabo.
- N'ouvrez en aucun cas l'appareil.
- Si l'appareil est tombé ou présente d'autres dommages, veillez à ne plus l'utiliser.
- Les réparations des appareils électriques doivent être effectuées uniquement par des électriciens qualifiés. Les réparations non conformes peuvent présenter des risques sérieux pour l'utilisateur. Pour toute réparation, adressez-vous au service après-vente ou à un dépositaire agréé.

Électrocution

AVERTISSEMENT

Comme tout appareil électrique, ce bain de pieds doit être utilisé avec prudence et avec soin afin d'éviter tout danger d'électrocution.

Par conséquent, n'utilisez l'appareil

- qu'à la tension du secteur indiquée sur l'appareil,
- en aucun cas si l'appareil ou ses accessoires présentent des dommages visibles,
- pendant un orage.

En cas de défauts ou de dysfonctionnements, arrêtez et débranchez immédiatement l'appareil. Ne tirez pas sur le cordon d'alimentation ou sur l'appareil pour débrancher la fiche de la prise. Ne tenez ou ne portez jamais l'appareil par son cordon d'alimentation. Éloignez les cordons des surfaces chaudes.

Il ne faut jamais brancher le pédiluve au réseau électrique quand vous avez déjà les pieds dans l'eau. En cas de dommages éventuels de l'appareil, cela pourrait entraîner des chocs électriques présentant un risque vital.



Veillez à ce que la fiche et le cordon ne soient pas au contact d'eau ni d'autres liquides.

Par conséquent, n'utilisez l'appareil

- qu'à l'intérieur, dans des pièces à l'abri de l'humidité (par ex. jamais dans la salle de bains, dans un sauna),
- qu'avec les mains sèches,

N'immergez jamais l'appareil dans l'eau. N'attrapez en aucun cas un appareil tombé dans l'eau. Débranchez-le immédiatement.

Risque d'incendie



AVERTISSEMENT

L'utilisation incorrecte de l'appareil ou non conforme au présent mode d'emploi risque dans certains cas de provoquer un incendie !

Par conséquent, n'utilisez l'appareil de massage

- en aucun cas sans surveillance, notamment en présence d'enfants à proximité.
- en aucun cas sous une couverture, un coussin,
- en aucun cas à proximité d'essence ou d'autres matériaux facilement inflammables.

Manipulation





ATTENTION

- Après chaque utilisation et avant chaque nettoyage, arrêtez l'appareil et débranchez-le.
- Placez l'appareil à l'abri de températures élevées.
- Ne vous mettez jamais debout dans le bain de pieds.
- Lors du remplissage, l'appareil doit être débranché.
- Ne laissez pas l'appareil trop longtemps à l'air libre. Pour le ranger, utilisez l'emballage prévu à cet effet.
- Veuillez noter que le massage bouillonnant peut parfois faire mousser beaucoup les produits pour le bain. Pour cette raison, ne laissez jamais le bain de pieds sans surveillance et éteignez-le immédiatement s'il commence à faire trop de mousse.

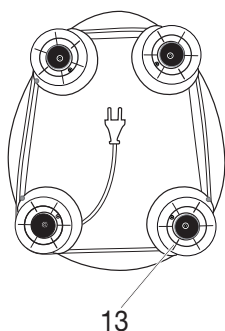
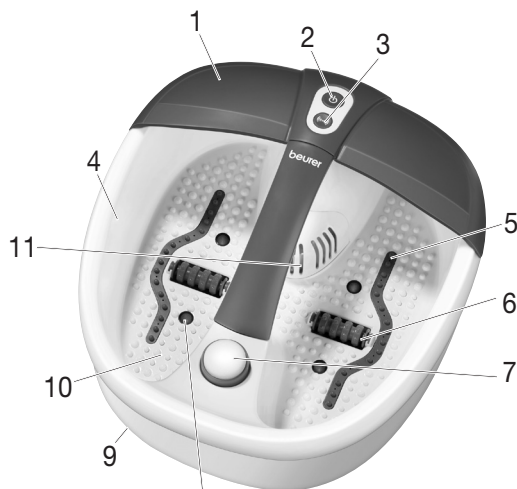
4. Description de l'appareil



1. Protection contre les éclaboussures
2. Touche de fonction 
3. Touche de fonction 
4. Limite de remplissage maximale
5. Bande bouillonnante
6. Rouleau de massage
7. Accessoires de pédicure interchangeables
 - a Ponceuse
 - b Brosse
 - c Embout de massage
8. Points de lumière infrarouge
9. Pieds en caoutchouc (sous l'appareil)
10. Support de pieds pour massage suspendu
11. Cache du filtre
12. Filtre aromatique amovible
13. Enrouleur de câble (sous l'appareil)



5. Utilisation

Mise en service



- Retirez l'emballage.
- Vérifiez que l'appareil, la fiche secteur et le cordon ne présentent aucun dommage.
- Avant de brancher le bain de pieds, remplissez-le d'eau chaude ou froide au maximum jusqu'à la limite de remplissage (env. 2 à 3 cm d'eau).
- Disposez le cordon de sorte à ne pas trébucher dessus.

Posez vos pieds dans une position confortable sur le repose-pieds massant, en exerçant une légère pression. Ne vous mettez jamais debout dans le bain. Les pieds en caoutchouc disposés sous l'appareil l'empêche de glisser.

L'appareil dispose de deux fonctions de massage :

- Fonction 1  : massage bouillonnant, lumière infrarouge et mise à température de l'eau
- Fonction 2  : massage par vibrations déclenchable



Massage bouillonnant, lumière infrarouge et mise à température de l'eau

- Pour activer le massage bouillonnant (avec lumière infrarouge et mise à température de l'eau), appuyez sur la touche .
- Pour désactiver le massage bouillonnant (avec lumière infrarouge et mise à température de l'eau), appuyez à nouveau sur la touche .

Ces fonctions ne peuvent être utilisées qu'en même temps.

Massage par vibrations déclenchable

Pendant le massage bouillonnant avec lumière infrarouge et mise à température de l'eau, vous avez la possibilité d'activer le massage par vibrations. Le massage par vibrations ne peut être activé que pendant un massage bouillonnant avec lumière infrarouge et mise à température de l'eau. Il ne peut pas être activé séparément.

- Pour activer le massage par vibrations, appuyez sur la touche .
- Pour désactiver le massage par vibrations, appuyez à nouveau sur la touche .

Rouleaux de massage

Vous obtiendrez un effet de massage particulier en déplaçant vos pieds d'avant en arrière sur les 2 rouleaux de massage intégrés dans le repose-pieds. Les rouleaux de massage peuvent également être retirés, en option, en tirant dessus d'un coup sec vers le haut. Lors du montage des rouleaux, assurez-vous que la fixation des rouleaux est orientée vers le bas comme dans l'ill.

Accessoires interchangeables

Placez l'embout souhaité sur le dispositif prévu à cet effet. La **brosse** peut être utilisée afin de stimuler les zones réflexes de la plante des pieds. L'**accessoire de massage** permet de masser agréablement les pieds et favorise la circulation sanguine. La **ponceuse à callosités** sert à retirer les cellules de peau mortes ainsi que la corne.

Champ magnétique et infrarouge

Le bain de pieds dispose de 16 aimants et de 4 lumières infrarouges, intégrés dans la cuvette, qui favorisent la circulation sanguine et stimulent les zones réflexes.

Filtre aromatique amovible

Grâce au filtre aromatique amovible, vous pouvez facilement ajouter des produits pour le bain comme des cristaux ou des sels de bains, etc. Retirez le cache du filtre (11) de l'appareil en le tirant vers le haut. Retirez le filtre aromatique (12).

Remplissez le filtre de produits pour le bain jusqu'au repère à l'intérieur ou jusqu'en-dessous de la première série de trous. Fixez alors le filtre sous le cache du filtre. Pour ce faire, faites attention à la flèche du filtre et à celle du bain de pied, qui indiquent la bonne position du filtre. Les deux flèches doivent se faire face. Remplacez le cache du filtre.

Après utilisation, vous pouvez démonter et nettoyer facilement le filtre. Pour cela, rincez le filtre à l'eau claire. Veuillez respecter la limite de remplissage du filtre et ne pas dépasser cette limite.

Veillez noter que le massage bouillonnant peut parfois faire mousser beaucoup les produits pour le bain. Pour cette raison, ne laissez jamais le bain de pieds sans surveillance et éteignez-le immédiatement s'il commence à faire trop de mousse.

Remarque

- Le massage d'un point particulier de la plante du pied peut avoir un effet sur un organe du corps correspondant. Cependant, avant d'effectuer un massage des zones réflexes, il est recommandé de se documenter et de consulter un médecin afin d'obtenir l'effet désiré.

Après utilisation, videz l'eau par le petit côté du bain de pieds.

6. Entretien et rangement

Après utilisation, rincez l'appareil à l'eau claire. Vous pouvez laver votre bain de pieds avec un nettoyant doux (non moussant), comme par exemple du vinaigre neutre. Pour sécher les conduites d'air, activez le massage bouillonnant sans eau pendant environ 10 secondes après le nettoyage. Vous pouvez essuyer les gouttes avec un chiffon.

Remarque

- Veillez à ce que l'eau ne pénètre pas dans l'appareil !
- Rangez le bain de pieds dans son emballage d'origine dans un endroit sec.
- Ne laissez pas l'appareil trop longtemps à l'air libre.

7. Caractéristiques techniques

Raccordement au secteur 220-240 V ~ 50/60 Hz 140 W

8. Elimination

Veillez éliminer l'appareil conformément à la directive européenne – WEEE (Waste Electrical and Electronic Equipment) relative aux appareils électriques et électroniques usagés. Pour toute question, adressez-vous aux collectivités locales responsables de l'élimination et du recyclage de ces produits.



Contenido

1. Para conocer el producto	23	5. Manejo.....	26
2. Uso indicado	23	6. Cuidado y almacenamiento.....	27
3. Instrucciones de seguridad	24	7. Características técnicas	27
4. Descripción del aparato	25	8. Eliminación de desechos	27

Estimados clientes

Es un placer para nosotros que usted haya decidido adquirir un producto de nuestra colección. Nuestro nombre es sinónimo de productos de alta y calidad estrictamente controlada en los campos de energía térmica, peso, presión sanguínea, temperatura del cuerpo, pulso, terapias suaves, masaje y aire. Sírvase leer las presentes instrucciones para el uso detenidamente; guarde el manual para usarlo ulteriormente; póngalo a disposición de otros usuarios y observe las instrucciones.

Les saluda cordialmente
Su equipo Beurer

Volumen de suministro

- Baño para pies
- Estas instrucciones para el uso



ADVERTENCIA

- Este aparato está diseñado exclusivamente para su uso privado o en el hogar y no para uso industrial.
- Este aparato puede ser utilizado por niños mayores de 8 años, así como por personas con facultades físicas, sensoriales o mentales limitadas, o con poca experiencia o conocimientos, siempre que estén vigilados o se les indique cómo usarlo de forma segura y entiendan los peligros que conlleva.
- Los niños no deberán jugar nunca con el aparato.
- Las tareas de limpieza y de mantenimiento ordinario no deberán ser realizados por niños sin supervisión.
- Si el cable de alimentación de red de este aparato se daña, su sustitución deberá ponerse en manos del fabricante, de su servicio técnico o de una persona cualificada para tal labor a fin de evitar peligros.
- Deje de utilizar el aparato si detecta que tiene una fuga de agua.
- La superficie del aparato se calienta. Las personas que no son sensibles al calor, deben tener especial cuidado al utilizar este aparato.

Explicación de los símbolos

En las instrucciones y en la placa de características se utilizan los símbolos siguientes:



ADVERTENCIA Avisa de peligros de lesiones o peligros para su salud.



ATENCIÓN Instrucción de seguridad relativa a posibles daños del aparato/accesorios.



Indicación Señala informaciones importantes.



El aparato tiene un doble aislamiento de protección, cumpliendo así con la Clase de protección 2.



Utilizar únicamente en habitaciones cerradas.

1. Para conocer el producto

Descanso para sus pies

Los pies desempeñan un papel básico en nuestra vida ya que soportan todo nuestro peso, y por eso es imprescindible cuidarlos. Para ello dispone de diferentes posibilidades:

- **Pediluvios de Kneipp:** Los baños alternando agua fría y caliente son la base de la teoría de la salud de Sebastian Kneipp.
- **Relejo terapia podal:** La reflejo terapia podal es una técnica de masaje muy extendida, en la que se pretende influir en todo el cuerpo a través del tratamiento de los pies.
- **Baño de burbujas para los pies:** Un sistema sencillo y agradable para cuidar los pies en el propio hogar es un baño de burbujas, que le permitirá cuidarlos usted mismo de forma activa y con tanta frecuencia como desee.

Este baño de burbujas cuenta con un amplio equipamiento:

- Soporte para los pies que ayuda al masaje,
- 3 accesorios intercambiables para el cuidado de los pies:
 - Accesorio de masaje,
 - Cepillo,
 - Eliminador de callosidades,
- 3 niveles de funcionamiento: masaje vibratorio, masaje con burbujas y calentamiento del agua,
- Campo de luz infrarroja

Relaje sus pies y todo su cuerpo con este baño para los pies, que presenta los siguientes efectos benéficos:

- Estimulación de la circulación sanguínea.
- Fomento de la regeneración celular.
- Revitalización de los pies.
- Puntos de luz infrarroja.



Indicación

Los baños de pies calientes con árnica, romero o extractos de sal marina estimulan la circulación sanguínea. Los baños de pies templados con lavanda o tomillo son relajantes y alivian los pies cansados.

2. Uso indicado

Este aparato está destinado exclusivamente al cuidado de los pies.



ADVERTENCIA

No utilice el baño para pies:

- en caso de alteraciones patológicas o lesiones de los pies (p. ej. heridas abiertas, verrugas, tiña del pie),
- en animales,
- durante más de 40 minutos (peligro de sobrecalentamiento) y, antes de volver a utilizarlo, déjelo enfriar durante un mínimo de 15 minutos.

Antes de utilizar el baño para pies, consulte a su médico, sobre todo:

- si no está seguro de que el baño para pies sea apropiado para usted,
- si padece una enfermedad grave o le han practicado una intervención quirúrgica en el pie,
- en caso de diabetes o trombosis,
- en caso de dolor en la pierna y el pie (p. ej., varices, flebitis),
- si se padecen dolores de causa desconocida.

El aparato está destinado exclusivamente a la finalidad descrita en este manual de instrucciones. El fabricante no asumirá la responsabilidad por daños y perjuicios causados por un uso irresponsable o incorrecto.

3. Instrucciones de seguridad

Lea detenidamente estas instrucciones de uso. Si no se observan las siguientes indicaciones se pueden producir daños personales o materiales. Conserve estas instrucciones de empleo y póngalas a disposición de los demás usuarios. En caso de transmitir este aparato, entréguelo junto con estas instrucciones.



Indicación

- Mantenga el material de embalaje fuera del alcance de los niños. Existe peligro de asfixia.
- Antes de su uso asegúrese de que el aparato y sus accesorios no presenten daños externos. En caso de duda, no los utilice y consulte a su distribuidor o bien a uno de los servicios postventa, cuyas direcciones han sido indicadas.
- Apague inmediatamente el aparato si se produce un fallo durante el funcionamiento y a continuación, desconéctelo de la red eléctrica. Le recomendamos que no repare el aparato usted mismo. Tenga en cuenta que las reparaciones pueden generar enormes peligros para el usuario.
- No tire, tuerza o doble el cable de corriente. No pinchar con agujas ni con otros objetos agudos.
- No tire del cable de corriente ni lo coloque sobre objetos afilados o puntiagudos.
- Introduzca el enchufe en una toma de red protegida contra la humedad y las salpicaduras de agua.
- Los niños no deben utilizar este aparato sin supervisión.
- No debe llenarse el baño para pies en la ducha, la bañera o el lavabo.
- No abra la carcasa bajo ningún concepto.
- Si el aparato se cae al suelo o sufre algún daño, no debe seguir utilizándolo.
- Las reparaciones realizadas de modo incorrecto pueden conducir a peligros considerables para el usuario. Para realizar reparaciones diríjase al servicio postventa o a un distribuidor autorizado.

Electrocución



ADVERTENCIA

Este baño para pies también debe utilizarse con la precaución y el cuidado que se aplica a todo aparato eléctrico, para evitar el peligro de descarga eléctrica.

Por este motivo, utilice el aparato:

- si la tensión de red no es la indicada en el aparato,
- nunca, si el aparato o el accesorio presentase daños visibles,
- nunca durante un tormenta.

En caso de defectos o de fallos de funcionamiento, apague inmediatamente el aparato y desenchúfelo de la red eléctrica. Nunca tire del cable de corriente o del aparato para desconectar el enchufe de la toma de red. Nunca sostenga o transporte el aparato por el cable de alimentación. Mantenga los cables alejados de superficies calientes.

No conecte nunca el baño para los pies a la red eléctrica con los pies en el agua. En caso de daños en el aparato existe riesgo de electrocución, potencialmente mortal.



Asegúrese de que el enchufe y el cable no entren en contacto con el agua o con cualquier otro líquido.

Por este motivo, utilice el aparato

- únicamente en habitaciones interiores secas (p. ej., nunca en la bañera o la sauna),
- únicamente con las manos secas.

Nunca sumergir el aparato en agua. Nunca intente coger un aparato eléctrico que haya caído al agua. Desenchufe inmediatamente la clavija de red.

Peligro de incendio



AVISO

En caso de un uso indebido o de un uso contrario a las instrucciones adjuntas, existe peligro de incendio en determinadas circunstancias.

Por ello, no accione el aparato de masaje

- nunca sin vigilancia, especialmente cuando haya niños en la proximidad,
- nunca bajo cubierto, como p.ej. bajo una manta, una almohada, ...
- nunca en la cercanía de gasolina u otras sustancias fácilmente inflamables.

Manejo



ATENCIÓN

- Después de cada uso y antes de cada limpieza, se debe desconectar y desenchufar el aparato.
- No exponga el aparato a temperaturas altas.
- No se ponga de pie sobre el baño para pies.
- Durante el llenado, el aparato no debe estar conectado a la red eléctrica.
- Apague el aparato y desconecte el cable de la red eléctrica antes de moverlo o limpiarlo.
- Tenga en cuenta que algunos productos para el baño pueden formar mucha espuma cuando se combinan con el masaje de burbujas. Por tanto, vigile siempre el baño para pies y apáguelo inmediatamente si se forma demasiada espuma.

4. Descripción del aparato

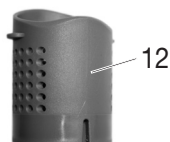
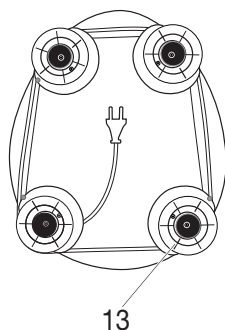
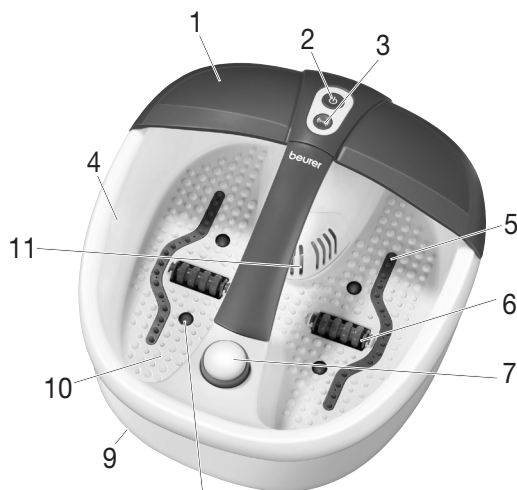

1. Protección contra salpicaduras
2. Tecla de función
3. Tecla de función
4. Marca de capacidad
5. Barra de burbujas
6. Adaptador de rodillos para masaje
7. Accesorios para pedicura intercambiables
 - a Eliminador de durezas
 - b Cepillo
 - c Adaptador de masaje
8. Puntos de luz infrarroja
9. Patas de goma (parte inferior del aparato)
10. Plantilla de masaje para pies
11. Tapa del filtro
12. Filtro de aroma extraíble
13. Enrollables (parte inferior del aparato)



5. Manejo

Puesta en servicio



- Desembale el aparato.
- Compruebe si el aparato, la clavija de red o el cable presentan daños.
- Antes de colocar el baño para pies, llénelo con agua caliente o fría, como prefiera, como máximo hasta la marca de capacidad (aprox. 2-3 cm de altura).
- Tienda el cable de modo que nadie pueda tropezar.

Siéntese en una posición cómoda y coloque sus pies sobre la base de soporte ejerciendo una ligera presión al hacerlo, pero no se ponga nunca de pie sobre el aparato. Observe que el aparato está provisto de unas patas de goma en su parte inferior para impedir que éste deslice.

El aparato dispone de dos funciones de masaje:

- Función 1 : Masaje con burbujas, luz por infrarrojos y regulación de la temperatura del agua
- Función 2 : masaje vibratorio conectable



Masaje de burbujas, luz por infrarrojos y regulación de la temperatura del agua

- Para encender el masaje de burbujas (con luz por infrarrojos y regulación de la temperatura del agua), pulse la tecla .
- Para volver a apagar el masaje de burbujas (con luz por infrarrojos y regulación de la temperatura del agua), vuelva a pulsar la tecla .

Estas funciones solo están disponibles conjuntamente.

Masaje vibratorio conectable

Durante un masaje de burbujas con luz por infrarrojos y regulación de la temperatura del agua es posible conectar un masaje vibratorio. El masaje vibratorio solo se puede utilizar junto con un masaje de burbujas con luz por infrarrojos y regulación de la temperatura del agua. No se puede utilizar por separado.

- Para conectar adicionalmente el masaje vibratorio pulse la tecla .
- Para desconectarlo, vuelva a pulsar la tecla .

Rodillos de masaje

Al mover los pies hacia delante y hacia atrás por los 2 rodillos de masaje integrados en el reposapiés, obtendrá un efecto de masaje especial. Si lo desea, los rodillos de masaje pueden extraerse tirando de ellos hacia arriba. Cuando coloque los rodillos, asegúrese de que la sujeción mire hacia abajo, como se muestra en la imagen.

Accesorios intercambiables

Coloque el accesorio deseado en el dispositivo correspondiente. Puede utilizar el **accesorio para cepillos** para estimular las zonas reflejas de la planta del pie. El **accesorio de masaje** proporciona un agradable masaje en los pies y estimula la circulación sanguínea. El **eliminador de callosidades** sirve para eliminar células muertas de la piel y callosidades.

Campo magnético e infrarrojos

El baño para pies dispone de 16 imanes y 4 puntos de luz infrarroja integrados en el recipiente que estimulan la circulación sanguínea y las zonas de reflexología.

Filtro de aroma extraíble

Con el filtro de aroma extraíble podrá aplicar muy fácilmente productos para el baño como p. ej. cristales y sales de baño, etc. Retire para ello la tapa del filtro [11] en el aparato tirando de ella hacia arriba. Retire el filtro de aroma [12].

Añada productos para el baño hasta la marca del lado interior del filtro o hasta debajo de la primera fila de agujeros. Sujete ahora el filtro debajo de la tapa del mismo. Preste atención a la marca de la flecha del filtro y del baño para pies; dicha marca indica la posición correcta del filtro. Ambas flechas deben indicar direcciones opuestas. Vuelva a colocar la tapa del filtro.

Tras su uso, el filtro se puede extraer y limpiar cómodamente. Para ello, enjuague el filtro con agua limpia.

Respete la marca de capacidad del filtro y llénelo como máximo hasta esa marca. Tenga en cuenta que algunos productos para el baño pueden formar mucha espuma cuando se combinan con el masaje de burbujas. Por tanto, vigile siempre el baño para pies y apáguelo inmediatamente si se forma demasiada espuma.

Indicación

- El masaje en un punto determinado de la planta del pie puede repercutir en los órganos del cuerpo correspondientes. Sin embargo, antes del masaje en los puntos reflejos del pie, se recomienda informarse en libros y consultar al médico para conseguir el efecto deseado.

Después de usarlo, vacíe el agua por el lado estrecho del baño para pies.

6. Cuidado y almacenamiento

Después de utilizar el aparato, límpielo con agua corriente.

Puede limpiar el baño para pies con masaje de burbujas con un detergente suave (que no forme espuma), como puede ser un vinagre neutro.

Para secar los conductos de aire, encienda tras la limpieza el nivel de burbujas sin agua durante aprox. 10 segundos.

Indicación

- Procure que no penetre agua en el interior del aparato.
- Guarde el baño para pies en su embalaje original en un lugar seco.
- No deje abierto el aparato durante un período de tiempo prolongado.

7. Características técnicas

Conexión a la red 220-240 V ~ 50/60 Hz 140 W

8. Eliminación de desechos

Deseche el aparato según la Directiva europea sobre residuos de aparatos eléctricos y electrónicos (RAEE).

Para más información, póngase en contacto con la autoridad municipal competente en materia de eliminación de residuos.



Indice

1. Presentazione.....	29	5. Uso.....	32
2. Uso conforme.....	29	6. Cura e Custodia.....	33
3. Avvertenze di sicurezza.....	30	7. Dati tecnici.....	33
4. Descrizione dell'apparecchio.....	31	8. Smaltimento.....	33

Gentile cliente,

siamo lieti che abbia scelto un prodotto della nostra gamma. Il nostro nome è sinonimo di prodotti di alta qualità continuamente sottoposti a controlli nei settori del calore, del peso, della pressione sanguigna, della temperatura corporea, delle pulsazioni, della terapia dolce, del massaggio e dell'aria.

La preghiamo di leggere attentamente le presenti istruzioni, di conservarle per un'eventuale consultazione successiva, di metterle a disposizione di altri utenti e di osservare le avvertenze ivi riportate.

Cordiali saluti

Il Suo team Beurer

Stato di fornitura

- Pediluvio
- Il presente manuale di istruzioni per l'uso

⚠ AVVISI

- L'apparecchio è destinato solo a uso domestico/privato e non industriale.
- Si el cable de alimentación de red de este aparato se daña, deberá sustituirse por un cable especial que le facilitará el fabricante o el servicio técnico.
- I bambini non devono giocare con l'apparecchio.
- La pulizia e la manutenzione a cura dell'utente non devono essere eseguite da bambini, a meno che non siano sorvegliati.
- Se il cavo di alimentazione dell'apparecchio viene danneggiato, richiedere la sostituzione al produttore, al Servizio clienti o a un tecnico ugualmente qualificato, per evitare qualsiasi rischio.
- Non utilizzare più l'apparecchio qualora perda acqua.
- L'apparecchio presenta una superficie calda. Si consiglia alle persone insensibili al calore di utilizzare l'apparecchio con cautela.

Spiegazione dei simboli

Nelle presenti istruzioni e sulla targhetta per l'uso sono utilizzati i seguenti simboli:



AVVERTENZA

Avvertenza su pericoli di lesioni o pericoli per la salute.



ATTENZIONE

Avvertenze di sicurezza su possibili danni all'apparecchio/agli accessori.

**Nota**

Indicazione di informazioni importanti.



L'apparecchio è dotato di un doppio isolamento di protezione e corrisponde quindi alla classe di protezione 2.



Utilizzare esclusivamente in locali chiusi.

1. Presentazione

Il benessere per i vostri piedi

I piedi rivestono un ruolo importante nella nostra vita – tutto il corpo grava infatti su di essi. Ed è per questo che richiedono costanti cure e attenzioni. Esistono diverse possibilità per prendersi cura dei nostri piedi:

- **Pediluvi idroterapici di Kneipp:** i pediluvi alternati caldi e freddi rappresentano il principio della filosofia della salute di Sebastian Kneipp.
- **Riflessologia plantare:** La riflessologia plantare è una delle tecniche di massaggio più amate con la quale, trattando i piedi, si esercita un'azione riflessa sull'intero organismo.
- **Idromassaggio plantare:** Una semplice e gradita applicazione per la cura dei piedi da eseguire comodamente a casa: l'idromassaggio plantare! Consente di eseguire da soli il massaggio plantare e di prendersi cura dei propri piedi ogni volta che lo si desidera!

Questo idromassaggio plantare prevede una dotazione completa:

- Fondo interno di supporto al massaggio,
- 3 accessori intercambiabili per pedicure:
 - accessorio per massaggio,
 - spazzola,
 - callifugo,
- 3 funzioni: vibromassaggio, massaggio con idrobolle e termoregolazione dell'acqua,
- Punti luce a infrarossi.

Rilassatevi e riducete la tensione dei vostri piedi con questo idromassaggio! Esso esercita le seguenti azioni benefiche:

- intensifica la circolazione sanguigna,
- stimola la generazione cellulare,
- rivitalizza e rinfresca i piedi,
- riduce la tensione della zona muscolare.

**Nota**

I pediluvi caldi con arnica, rosmarino o estratti di sale marino stimolano la circolazione. I pediluvi tiepidi con lavanda o timo esercitano un'azione rilassante e sono un toccasana per piedi particolarmente stanchi.

2. Uso conforme

Questo apparecchio è destinato esclusivamente alla cura dei piedi.

**AVVERTENZA**

Non fare il pediluvio

- in presenza di condizioni patologiche o lesioni nella zona dei piedi (ad es. ferite aperte, verruche, micosi),
- su animali,
- mai più di 40 minuti (pericolo di surriscaldamento), e prima di riutilizzare l'apparecchio lasciarlo raffreddare per almeno 15 minuti.

Consultare il proprio medico prima di fare il pediluvio, soprattutto

- in caso di incertezza sull'idoneità personale al pediluvio,
- in presenza di gravi malattie o dopo aver subito un'operazione ai piedi,
- in presenza di diabete, trombosi,

- in presenza di disturbi alle gambe o ai piedi (ad es. varici, infiammazioni venose),
- in presenza di dolori di natura sconosciuta.

L'apparecchio è previsto esclusivamente per lo scopo descritto nelle presenti istruzioni per l'uso. Il produttore non risponde di danni causati da un uso inappropriato o non conforme.

3. Avvertenze di sicurezza

Leggere accuratamente le presenti istruzioni per l'uso. La non osservanza delle avvertenze riportate qui di seguito può causare infortuni alle persone o danni materiali. Conservare le istruzioni per l'uso e metterle a disposizione anche degli altri utenti. Consegnare queste istruzioni per l'uso a chiunque intenda servirsi dell'articolo.



Nota

- Tenere i bambini lontani dal materiale d'imballaggio. Pericolo di soffocamento.
- Prima dell'uso assicurarsi che l'apparecchio e gli accessori non presentino nessun danno palese. In caso di dubbio, non utilizzarlo e consultare il proprio rivenditore o contattare il Servizio Assistenza indicato.
- In caso di anomalie durante il funzionamento, spegnete immediatamente l'impianto ed estraete la spina dalla presa. Non eseguite le riparazioni da soli, ma contattate il servizio clienti della Beurer. Interventi scorretti possono avere gravi conseguenze per l'incolumità dell'operatore.
- Non tirare, storcere e piegare il cavo elettrico. Non infilare aghi o oggetti appuntiti.
- Prestare attenzione a non appoggiare o tirare il cavo su oggetti appuntiti o taglienti.
- Inserire la spina in una presa elettrica protetta contro l'umidità, i liquidi e gli spruzzi d'acqua.
- I bambini devono essere sorvegliati durante l'uso dell'apparecchio.
- Non sommergere mai l'apparecchio nell'acqua.
- Non aprire in nessun caso l'involucro.
- Se l'apparecchio è caduto o è stato danneggiato in qualsiasi altro modo, non può più essere utilizzato.
- Le riparazioni di apparecchi elettrici devono essere effettuate esclusivamente da personale qualificato. Riparazioni eseguite non correttamente o inadeguate possono creare gravi pericoli per l'utente. Per le riparazioni rivolgersi al Servizio Assistenza o ad un rivenditore autorizzato.

Scossa elettrica



AVVERTENZA

Il presente apparecchio per pediluvio deve essere utilizzato con cautela ed accortezza, come ogni altro apparecchio elettrico, per evitare pericoli per la salute dovuti a scosse elettriche.

Per questo motivo utilizzare l'apparecchio

- esclusivamente con la tensione di rete indicata sull'apparecchio,
- mai quando l'apparecchio o gli accessori presentano danni visibili,
- non durante un temporale.

Spegnerne immediatamente l'apparecchio e separarlo dalla rete elettrica in caso di difetti o in presenza di anomalie di funzionamento. Non sconnettere la spina dalla presa elettrica tirando il cavo di alimentazione o l'apparecchio. Non tenere o portare mai l'apparecchio per il cavo di alimentazione. Mantenere una distanza adeguata tra i cavi e le superfici calde.

Non collegare mai l'apparecchio alla rete elettrica se avete già immerso i piedi nell'acqua. Eventuali danni allo strumento possono provocare folgorazioni anche mortali.



Accertarsi che la spina ed il cavo non vengano a contatto con acqua o altri liquidi.

Per questo motivo utilizzare l'apparecchio

- esclusivamente in ambienti chiusi e asciutti (ad es. mai nella vasca da bagno, nella sauna),
- solo con mani asciutte.

Non sommergere mai l'apparecchio nell'acqua. Non afferrare in nessun caso l'apparecchio caduto in acqua. Sconnettere immediatamente la spina elettrica.

Pericolo d'incendio



AVVERTENZA

In caso di uso improprio o non conforme alle presenti istruzioni d'uso sussiste il pericolo eventuale d'incendio!

Per questo motivo utilizzare l'apparecchio massaggiante

- mai incustodito, specialmente in presenza di bambini,
- mai sotto una copertura, come ad es. coperte, cuscini, ...
- mai nelle vicinanze di benzina o altri prodotti facilmente infiammabili.

Manipolazione



ATTENZIONE

- Spegner e sconnettere sempre l'apparecchio dopo ogni uso e prima di ogni pulizia.
- Proteggere l'apparecchio dalle alte temperature.
- Non entrate nella vasca con tutto il corpo.
- Riempire l'apparecchio solo dopo averlo scollegato dalla rete elettrica.
- Prima di spostare o detergere l'apparecchio, spegnetelo sempre e disinserite la spina.
- Tenere presente che alcuni prodotti per il bagno possono produrre molta schiuma con l'idromassaggio. Per questo motivo non lasciare incustodito il pediluvio e, in caso di formazione eccessiva di schiuma, spegnere immediatamente l'apparecchio.

4. Descrizione dell'apparecchio

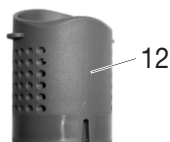
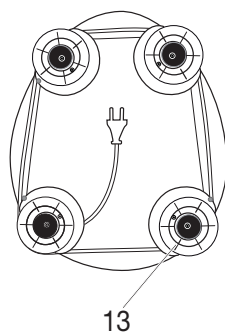
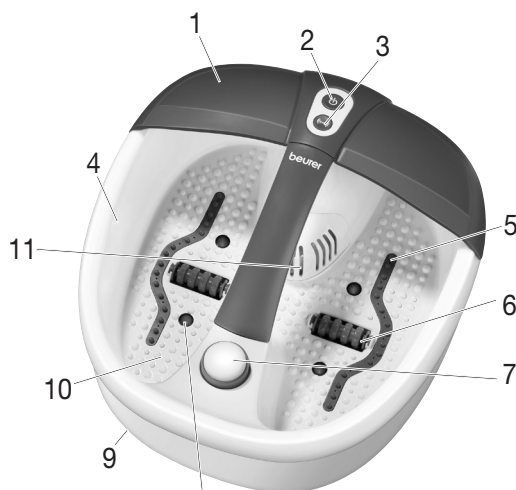

1. protezione antiscivolo
2. pulsante funzione
3. pulsante funzione
4. indicatore di riempimento massimo
5. bordo del getto
6. rullo massaggiante
7. accessori per pedicure intercambiabili
a levigatore per talloni
b spazzola
c accessorio per massaggio
8. punti luce a infrarossi
9. piedini in gomma (parte inferiore dell'apparecchio)
10. soletta che esalta i benefici del massaggio
11. coperchio del filtro
12. filtro aromatico rimovibile
13. avvolgimento cavo (parte inferiore dell'apparecchio)



5. Uso

Messa in servizio



- Rimuovere l'imballaggio.
- Controllare se l'apparecchio, la spina ed il cavo presentano segni di danni.
- Prima di inserire il pediluvio, riempirlo con acqua calda o fredda fino all'indicatore di riempimento massimo (circa 2-3 cm di altezza).
- Posare il cavo in modo tale da non presentare pericolo di inciamparvi.

Sedetevi in posizione comoda e appoggiate i piedi alle soles interne di supporto, esercitando una leggera pressione. Non entrate mai nella vasca con tutto il corpo. La base di gomma presente sul lato inferiore dell'apparecchio ne impedisce comunque lo slittamento.

L'apparecchio è dotato di due funzioni di massaggio:

- Funzione 1 : idromassaggio, luce a infrarossi e regolazione della temperatura dell'acqua
- Funzione 2 : massaggio vibrante attivabile



Idromassaggio, luce a infrarossi e regolazione della temperatura dell'acqua

- Per attivare l'idromassaggio (con luce a infrarossi e regolazione della temperatura dell'acqua), premere il pulsante .
- Per disattivare l'idromassaggio (con luce a infrarossi e regolazione della temperatura dell'acqua), premere nuovamente il pulsante .

Queste funzioni sono disponibili solo combinate.

Attivazione del massaggio vibrante

Durante un idromassaggio con luce a infrarossi e regolazione della temperatura dell'acqua è possibile attivare un massaggio vibrante. Il massaggio vibrante può essere azionato solo insieme all'idromassaggio con luce a infrarossi e regolazione della temperatura. Non può essere attivato singolarmente.

- Per attivare anche il massaggio vibrante, premere il pulsante .
- Per disattivare il massaggio vibrante, premere nuovamente il pulsante .

Rulli massaggiatori

Per ottenere un particolare effetto massaggio, muovere i piedi avanti e indietro sui 2 rulli massaggiatori incorporati sul fondo della vasca. I rulli massaggiatori possono anche essere rimossi tirandoli con forza verso l'alto. Durante l'inserimento, assicurarsi che i rulli vengano fissati verso il basso, come illustrato nella figura.

Accessori intercambiabili

Montare l'accessorio desiderato sul dispositivo corrispondente. L'**accessorio a spazzola** può essere utilizzato per stimolare le zone riflessogene sulla pianta dei piedi. L'**accessorio di massaggio** provvede ad un massaggio piacevole dei piedi e promuove la circolazione del sangue. Il **callifugo** serve per eliminare cellule cutanee morte e la callosità.

Campo magnetico e infrarossi

Il pediluvio è dotato di 16 magneti e 4 punti luce a infrarossi integrati nella vaschetta che favoriscono la circolazione sanguigna e stimolano le zone riflessologiche.

Filtro aromatico rimovibile

Il filtro aromatico rimovibile consente di aggiungere facilmente prodotti per il bagno, come cristalli e sali da bagno ecc. A tale scopo rimuovere il coperchio del filtro [11] sull'apparecchio tirandolo verso l'alto. Rimuovere il filtro profumato [12].

Riempire il filtro con prodotti per il bagno fino alla marcatura visibile all'interno del filtro o fin sotto la prima fila di fori. Fissare il filtro sotto al relativo coperchio. Prestare attenzione alle frecce sul filtro e sul pediluvio che indicano la corretta posizione del filtro. Le due frecce devono essere rivolte l'una verso l'altra. Applicare nuovamente il coperchio del filtro.

Dopo l'uso il filtro può essere comodamente smontato e pulito. Sciacquare il filtro con acqua pulita.

Riempire il filtro fino all'indicatore di riempimento massimo.

Tenere presente che alcuni prodotti per il bagno possono produrre molta schiuma con l'idromassaggio. Per questo motivo non lasciare incustodito il pediluvio e, in caso di formazione eccessiva di schiuma, spegnere immediatamente l'apparecchio.

Nota

- Massaggiando zone particolari sulla pianta del piede è possibile stimolare gli organi corrispondenti del corpo. Per ottenere l'effetto desiderato, prima di effettuare il massaggio di riflessologia plantare si raccomanda comunque di informarsi leggendo la letteratura specifica e di consultare in proposito il proprio medico.

Dopo l'uso, svuotare l'acqua sul lato stretto dell'apparecchio.

6. Cura e Custodia

Dopo l'utilizzo, sciacquate l'apparecchio con acqua di rubinetto. Potete lavare la vasca con un detergente domestico delicato e non schiumoso, quale ad esempio l'aceto neutro. Per asciugare i tubi dell'aria, dopo la pulizia attivare la modalità idromassaggio senza acqua per circa 10 secondi. Eliminare le eventuali gocce con un panno.

Nota

- Prestare attenzione a non fare penetrare acqua all'interno dell'apparecchio!
- Conservare l'apparecchio per il pediluvio nel suo imballo originale in un luogo asciutto.
- Non lasciare l'apparecchio aperto per un lungo periodo.

7. Dati tecnici

Allacciamento elettrico 220-240 V ~ 50/60 Hz 140 W

8. Smaltimento

Smaltire l'apparecchio secondo la direttiva europea sui rifiuti di apparecchiature elettriche ed elettroniche (RAEE). In caso di dubbi, rivolgersi agli enti comunali responsabili in materia di smaltimento.



İçindekiler

1. Tanıma için.....	35	5. Kullanım.....	38
2. Amaca Uygun Kullanım.....	35	6. Muhafaza ve Bakım.....	39
3. Güvenlik Bilgileri.....	36	7. Teknik Veriler.....	39
4. Cihazın tanımı.....	38	8. Giderilmesi.....	39

Sayın Müşterimiz,

İmalatımız olan bir ürünü tercih etmenizden dolayı memnuniyetimizi belirtmek isteriz. Adımız, Isı, Ağırlık, Kan Basıncı, Vücut Isısı, Nabız, Yumuşak Terapi, Masaj ve Hava alanlarında ayrıntılı olarak kontrolden geçirilmiş yüksek kaliteli ürünlerin simgesidir.

Lütfen bu kullanma talimatını dikkatle okuyup sonraki kullanımlar için saklayınız, diğer kullanıcıların okumasına olanak tanıyınız ve belirtilen açıklamalara uyunuz.

Dostane tavsiyelerimizle
Beurer Müessesesi

Teslimat kapsamı

- Ayak banyosu
- Bu kullanma kılavuzu

UYARI

- Cihaz ticari kullanım için değil, yalnızca evde/kişisel amaçlarla kullanılmak üzere tasarlanmıştır.
- Bu cihaz, 8 yaş ve üzeri çocuklar ve fiziksel, algısal ve akli becerileri kısıtlı veya tecrübesi ve bilgisi yetersiz olan kişiler tarafından ancak gözetim altında veya cihazın emniyetli kullanımı hakkında bilgilendirilmiş olmaları ve cihazın kullanımı sonucu ortaya çıkabilecek tehlikelerin bilincinde olmaları koşuluyla kullanılabilir.
- Çocuklar cihazla oynamamalıdır.
- Temizlik ve kullanıcı bakımı, gözetim altında olmadıkları sürece çocuklar tarafından yapılmamalıdır.
- Bu cihazın elektrik kablosu hasar gördüğünde, tehlikeli durumları önlemek için üretici veya üreticinin müşteri hizmetleri ya da benzeri kalifiye bir şahıs tarafından değiştirilmelidir.
- Aletten su sızıyorsa, alet artık kullanılmamalıdır.
- Aygıtın yüzeyi sıcaktır. Sıcağa duyarlı olmayan kullanıcılar, aygıtı kullanırken dikkatli olmalıdır.

Şekillerin anlamı

Kullanma kılavuzunda ve tip levhası üzerinde, aşağıdaki semboller kullanılmıştır:



UYARI

Yaralanma tehlikeleri veya sağlık açısından tehlikeler ile ilgili uyarı bilgileri.



DİKKAT

Cihazda / aksesuarlarda söz konusu olabilecek hasarlar ile ilgili bilgi.



BİLGİ/NOT

Önemli bilgilere dikkat çekilmesi.



Cihaz çift koruyucu izolasyona sahiptir ve böylelikle 2. derece koruma sınıfına dahildir.



Sadece kapalı yerlerde kullanınız.

1. Tanımak için

Ayaklarınız için ferahlık

Ayaklar hayatımızda taşıyıcı bir rol oynamaktadır. Bütün vücut ağırlığımız onların üzerindedir. Bundan dolayı ayaklarınız bakım ister. Bunun için çeşitli olanaklarınız vardır:

- **Kneipp Ayak banyoları:** Bir soğuk bir sıcak, değişimli banyolar, Sebastian Kneipp sağlık felsefesinin temelidir.
- **Ayak refleks bölgesi masajı:** Ayak refleks bölgesi masajı çok makbul bir masaj tekniğidir. Burada amaç, ayakları tedavi ederek bütün vücudu etkilemektir.
- **Ayak fışkıрма banyosu:** Ayak fışkıрма banyosu, ayakların evde bakımı için çok kolay ve makbul bir uygulamadır. Bir ayak fışkıрма banyosu yardımı ile siz kendiniz faal olarak ve istediğiniz sıklıkta ayaklarına iyilik edebilirsiniz.

Bu ayak fışkıрма banyosu geniş kapsamlı olarak donatılmıştır:

- Masajı destekleyen ayak yatağı,
- Ayak bakımı için 3 değiştirilebilir başlık:
 - Masaj başlığı,
 - Fırça,
 - Nasır bıçağı,
- 3 fonksiyon kkedemesi: Titreşim masajı, hava kabarcıklı masaj ve suyun sıcaklığının ayarlanması,
- Kızılötesi ışık noktaları.

Bu ayak banyosunu kullanarak kendinizin ve ayaklarınızın gevşemesini sağlayın. Bu suretle aşağıdaki ferahlatıcı etkiler oluşturulabilir:

- Kan dolaşımının hızlanması.
- Hücre yenilenmesinin teşviki.
- Ayakların canlanması ve dirilmesi.
- Gerilmiş kasların gevşemesi.



BİLGİ/NOT

Arnika (öküzgözü), biberiye veya deniz tuzu esansı ile yapılan sıcak ayak banyoları, kan dolaşımını hareketlendirir. Lavantalı veya kekikli ılık ayak banyolarının gevşetici etkileri vardır ve yorgun ayaklar için ferahlatıcı etkiye sahiptirler.

2. Amaca Uygun Kullanım

Bu cihaz sadece ayaklarınızın bakımı için tasarlanmıştır.



UYARI

Ayak banyosunu şu durumlarda kullanmayınız:

- Ayakların hastalık derecesinde değişmiş veya yaralı bölgelerinde (örn. açık yaralar, siğiller, ayak mantarı) kullanmayınız.
- Hayvanlarda kullanmayınız.

- Kesinlikle 40 dakikadan daha uzun bir süre kullanmayınız (aşırı ısınma tehlikesi) ve cihazı tekrar kullanmadan önce, soğuması için en az 15 dakika bekleyiniz.

Özellikle şu durumlarda, ayak banyosunu kullanmadan önce doktorunuza danışınız:

- Ayak banyosunun sizin için uygun olup olmadığından emin değilseniz.
- Eğer ağır bir hastalığınız varsa veya ayağınızdan ameliyat olduysanız.
- Diyabet ve tromboz durumunda.
- Bacak veya ayak rahatsızlıklarında (örn. varisler, ven veya toplar damar iltihaplanmaları).
- Sebebi bilinmeyen ağrılarda.

Cihaz sadece bu kullanma kılavuzunda belirtilen amaca uygun kullanılmaya yöneliktir. Kuraldışı veya kayıtsız kullanmadan dolayı ortaya çıkan arızalardan üretici sorumlu tutulamaz.

3. Güvenlik Bilgileri

Bu kullanma kılavuzunu itinayla okuyunuz! Aşağıdaki bilgi ve uyarılara uyulmaması, insanlara ve eşyalara zarar gelmesine neden olabilir. Bu kullanma kılavuzunu saklayınız ve kılavuza başka kullanıcıların da ulaşabilmesini sağlayınız. Cihazı başka birine verdiğiniz zaman, bu kullanma kılavuzunu da veriniz.

BİLGİ/NOT

- Çocukları, ambalaj malzemelerinden uzak tutunuz. Boğulma tehlikesi söz konusudur.
- Kullanım öncesinde, cihazda ve ek donanımlarında görünür hasarların olmadığından emin olmak için, gereken kontrolü yapınız. Emin değilseniz, cihazı kullanmayınız ve satıcınıza veya bildirilen yetkili servise başvurunuz.
- Fiayet kullanma esnasında bir hata oluşursa, aleti derhal kapatınız ve fişini prizden çekiniz. Aleti kendiniz tamir etmeyiniz, Beurer müşteri servisine başvurunuz. Yanlış yapılan tamirattan dolayı kullanıcı için büyük tehlikeler oluşabilir.
- Elektrik kablosunu tutup çekmeyiniz, çevirmeyiniz ve katlayıp kırmayınız. İçine iğne veya sivri uçlu nesnelere batırmayınız.
- Elektrik kablosunun keskin veya sivri cisimler üzerine yerleştirilmesine veya bu tür cisimler üzerinden çekilmemesine dikkat ediniz.
- Fişli, neme, ıslaklığa ve sıçrayan suya karşı korunmuş bir prize takınız.
- Çocuklar bu gereği kullanırken denetlenmelidir.
- Ayak banyosunu, suyla doldurmak için duş küvetine, banyo küvetine veya lavaboya koymayınız.
- Cihazın gövdesini veya kasasını kesinlikle açmayınız.
- Cihaz yere düşerse veya başka bir şekilde zarar görmüşse, artık kullanılmamalıdır.
- Elektronik cihazların onarımları sadece uzman elemanlar tarafından yapılmalıdır. Gerektiği şekilde, uzmanca yapılmayan onarım çalışmaları, kullanıcı açısından tehlikeli durumlar ortaya çıkmasına neden olabilir. Onarım için, müşteri servisine veya yetkili bir satıcıya başvurunuz.

Elektrik çarpması tehlikesi

UYARI

Her elektrikli cihazda olduğu gibi, bu ayak banyosunun kullanımında da, elektrik çarpmasından kaynaklanabilecek tehlikeleri önlemek için, dikkatli ve öngörülü olunmalıdır.

Bu nedenle, cihazı

- sadece cihazın üzerinde bildirilmiş olan elektrik şebekesi gerilimi ile çalıştırınız,
- cihazın kendisinde veya aksesuarlarında görünür herhangi bir hasar varsa, kesinlikle kullanmayınız,
- fırtınalı (şimşek, yıldırım) havalarda kullanmayınız.

Cihazda arıza veya işlev bozuklukları olması durumunda, cihazı derhal kapatınız ve cihazın fişini çekip prizden çıkararak, elektrik bağlantısını kesiniz. Fişi elektrik prizinden çıkarmak için, elektrik kablosundan veya cihazdan tutup çekmeyiniz. Cihazı kesinlikle elektrik kablosundan tutarak taşımayınız. Kablolar ile sıcak yüzeyler arasında mesafe bırakınız.

Ayaklarınızı suya koyduktan sonra, ayak banyosunu asla fişe takmayınız. Hasar görmüş cihazlar, hayati tehlike arzeden elektrik çarpmalarına yol açabilir.



Fişin ve elektrik kablosunun su veya başka sıvılar ile temasını önleyiniz.

Bu nedenle, cihazı

- sadece kuru ve kapalı yerlerde kullanınız (örn. kesinlikle banyoda küvet içinde, saunada kullanmayınız),
- sadece elleriniz kuruyken kullanınız.

Aleti, hiçbir zaman suya daldırmayınız. Kesinlikle su içine düşen bir cihazı tutmaya çalışmayınız. Derhal elektrik fişini çekip prizden çıkarınız.

Yangın tehlikesi



UYARI

Kural dışı bir kullanım ya da işbu kullanma kılavuzunda belirtilen bilgi ve uyarılara aykırı bir kullanım halinde, yangın tehlikesi söz konusu olabilir!

Bu nedenle, masaj cihazını

- özellikle çocuklar cihazın yakınındayken, kesinlikle denetimsiz kullanmayınız,
- kesinlikle üzerini kapatarak (örn. örtü, yastık, ... ile) kullanmayınız,
- kesinlikle benzin veya kolay alevlenen maddelerin yakınında kullanmayınız,

Kullanımı



DİKKAT

- Her kullanımdan sonra ve her temizlik işleminden önce, cihaz kapatılmalı ve elektrik fişi çekilip prizden çıkarılmalıdır.
- Cihazı yüksek ısı derecelerine karşı koruyunuz.
- Ayak banyosunun içine oturmuyunuz.
- Cihazı doldururken, cihaz fişe takılı olmamalıdır.
- Aleti yerinden oynatmadan önce ve onu temizlemek istediğinizde, daima önce aleti kapatınız ve fişini prizden çekiniz.
- Lütfen bazı banyo katkı maddelerinin kabarcıklı masajla birlikte aşırı köpürebileceğini unutmayın. Bu nedenle ayak banyosunu gözetimsiz bırakmayın ve aşırı köpük oluştuğunda derhal kapatın.

4. Cihazın tanımı

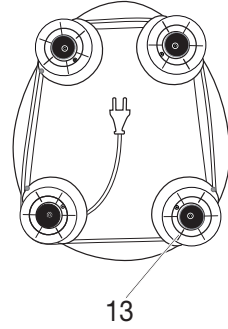
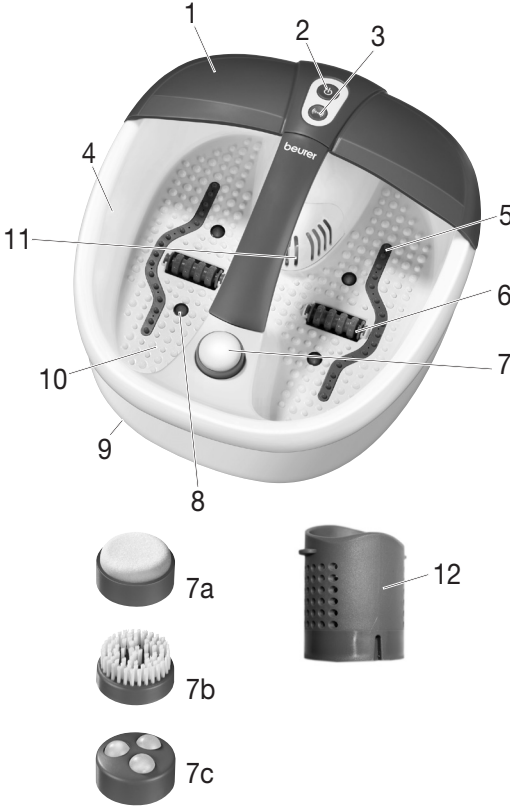

1. Sıçrama siperi
2. İşlev tuşu
3. İşlev tuşu
4. Doldurma işaretleri
5. Kabarcık çitası
6. Silindirik masaj başlığı
7. Değiştirilebilir pedikür başlıkları
a Nasır sökücü
b Fırça
c Masaj başlığı
8. Kızılötesi ışık noktaları
9. Kauçuk ayaklar (cihazın alt tarafında)
10. Masaj desteği sağlayan taban bölgesi
11. Filtre kapağı
12. Çıkarılabilir aroma filtresi
13. Kablo sarma yeri (cihazın alt tarafı)

5. Kullanım

Devreye Sokulması

- Cihazı ambalajdan çıkarınız.
- Cihazda, elektrik fişinde ve elektrik kablosunda herhangi bir hasar olup olmadığını kontrol ediniz.
- Ayak banyosunu prize takmadan önce, en fazla doldurma işaretine kadar (yakl. 2-3 cm yüksekliğinde) istediğiniz gibi sıcak veya soğuk suyla doldurun.
- Kabloyu, takılıp düşülmeyecek şekilde yerleştiriniz.

Rahat oturma pozisyonunda ayaklarınızı masaj destekleyici ayak yatağına hafifçe yerleştiriniz. Ayak banyosunun içine hiç birzaman girmeyiniz. Aletin yerinden oynaması, aletin alt tarafındaki lastik ayaklar yardımıyla önlenir.

Cihaz iki masaj özelliğine sahiptir:

- Fonksiyon 1 : Püskürtmeli masaj, kızılötesi ışık ve su sıcaklık ayarı
- Fonksiyon 2 : Açılıp kapatılabilir titreşimli masaj

Kabarcıklı masaj, kızılötesi ışık ve su şartlandırma

- Kabarcıklı masajı (kızılötesi ışık ve su şartlandırma) açmak için - tuşuna basın.
- Kabarcıklı masajı (kızılötesi ışık ve su şartlandırma) kapatmak için yeniden - tuşuna basın.

Bu fonksiyonlar yalnız birlikte kullanılabilir.

Açılıp kapatılabilir titreşimli masaj

Kızılötesi ışıklı ve su şartlandırılmı kabarcıklı masaj devam ederken titreşimli masajı devreye sokabilirsiniz. Titreşimli masaj, kızılötesi ışıklı ve su şartlandırılmı kabarcıklı masaja birlikte çalıştırılmaz. Tek başına çalıştırılmaz.

- Titreşimli masajı açmak için  - tuşuna basın.
- Titreşimli masajı kapatmak için yeniden  - tuşuna basın.

Masaj merdaneleri

Ayaklarınızı, ayaklık bölümüne entegre edilmiş 2 masaj merdanesi üzerinde ileri ve geri hareket ettirerek, çok verimli bir masaj etkisi elde edebilirsiniz. Masaj merdanelerini sterseniz sıkıca yukarı doğru çekerek dışarı da çıkarabilirsiniz.

Silindirleri takarken, silindir tespit tertibatının resimde görüldüğü gibi aşağıya doğru bakmasına dikkat edin.

Değiştirilebilen başlıklar

İstenen başlığı öngörülen düzener üzerine yerleştirin. **Fırça başlığı**, ayak tabanındaki refleks alanlarının uyarılması için kullanılabilir. **Masaj başlığı**, ayaklara rahatlatıcı bir masaj uygular ve kan dolaşımını teşvik eder.

Nasır bıçağı, ölmüş deri hücrelerinin ve nasırlaşmış cilt tabakasının giderilmesine yarar.

Manyetik alan ve kızılötesi ışık

Ayak banyosu, ayak küveti içine entegre edilmiş olan, kan dolaşımına yardımcı olan ve refleks bölgelerini uyarın 16 mıknatıs ve 4 kızıl ötesi ışık noktasına sahiptir.

Çıkarılabilir aroma filtresi

Çıkarılabilir aroma filtresiyle örn. banyo kristalleri, banyo tuzları,... gibi banyo katkı maddelerini ekleyebilirsiniz. Bunun için cihazdaki filtre kapağını (11) yukarıya doğru çekerek çıkartın. Aroma filtresini (12) çıkartın.

Banyo katkı maddelerini filtrenin iç tarafındaki işarete kadar ya da ilk delik sırasının altına kadar doldurun.

Şimdi filtreyi filtre kapağı altına sabitleyin. Bu sırada filtredeki ve ayak banyosundaki ok işaretine dikkat edin.

Bu işaret filtrenin doğru konumunu gösterir. Bu oklar birbirini göstermelidir. Filtre kapağını tekrar takın.

Kullandıktan sonra filtre kolayca çıkarılabilir ve temizlenebilir. Bunun için filtreyi temiz su altına tutarak durulayın.

Lütfen filtre üzerindeki doldurma işaretine dikkat edin ve filtreyi en fazla bu işarete kadar doldurun.

Lütfen bazı banyo katkı maddelerinin kabarcıklı masajla birlikte aşırı köpürebileceğini unutmayın. Bu nedenle ayak banyosunu gözetimsiz bırakmayın ve aşırı köpük oluştuğunda derhal kapatın.

BİLGİ/NOT

- Ayak tabanındaki belli bir noktaya masaj uygulanarak, vücudun ilgili bölgeyle bağlantılı olan organına etkiye bulunulabilir. Noktasal refleks alanları masajını uygulamadan önce, sizin için istediğiniz etkinin sağlanabilmesi için, ilgili literatürlerden ve doktorunuzdan bilgi almanızı öneriyoruz.

Kullanımdan sonra suyu ayak banyosunun dar tarafı üzerinden boşaltınız.

6. Muhafaza ve Bakım

Kullandıktan sonra aleti çeşme suyuyla yıkayınız.

Fışkırtma Masajlı Ayak Banyosu orta hafiflikte ev temizleme maddeleriyle (köpürmeyen) yıkanabilir, örneğin; nötr sirke. Hava borularını kurutmak için, temizlikten sonra kabarcık kademesini susuz olarak yakl. 10 saniye boyunca çalıştırın. Dışarı çıkan damlaları bir bezle silebilirsiniz.

BİLGİ/NOT

- Cihazın içine su girmemesine dikkat ediniz.
- Ayak banyosunu orijinal ambalajı içinde, kuru yerde muhafaza ediniz.
- Cihazı uzun süre açık şekilde bırakmayınız.

7. Teknik Veriler

Elektrik bağlantısı 220-240 V ~ 50/60 Hz 140 W

8. Giderilmesi

Cihazı lütfen elektrikli ve elektronik eski cihazlarla ilgili AT Direktifi – WEEE'ye (Waste Electrical and Electronic Equipment) uygun şekilde elden çıkarın.

Bertaraf etmeyle ilgili diğer sorularınızı bertaraf etmeden sorumlu yerel makamlara iletebilirsiniz.



Содержание

1. Для знакомства.....	41	6. Уход и хранение.....	46
2. Использование по назначению.....	42	7. Технические данные.....	46
3. Указания по технике безопасности.....	42	8. Утилизация.....	46
4. Описание прибора.....	44	9. Гарантия.....	46
5. Применение.....	44		

Многоуважаемый покупатель!

Мы рады тому, что Вы выбрали товар из нашего ассортимента. Изделия нашей компании являются продуктами высочайшего качества, используемые для измерения веса, артериального давления, температуры тела, частоты пульса, в области мягкой терапии и массажа.

Внимательно прочтите данную инструкцию по эксплуатации, сохраняйте ее для дальнейшего использования, дайте ее прочитать и другим пользователям и строго следуйте приведенным в ней указаниям.

С дружескими пожеланиями
сотрудники компании Veurer

Объем поставки

- гидромассажная ванна для ног
- Данная инструкция по применению

 Предостережение

- Прибор предназначен для домашнего/частного пользования, использование прибора в коммерческих целях запрещено.
- Данный прибор может использоваться детьми старше 8 лет, а также лицами с ограниченными физическими, сенсорными или умственными способностями в том случае, если они находятся под присмотром взрослых или проинструктированы о безопасном применении прибора и возможных опасностях.
- Не позволяйте детям играть с прибором.
- Очистка и техническое обслуживание детьми допускается только под присмотром взрослых.
- Если провод сетевого питания этого прибора поврежден, то во избежание опасности он подлежит замене сервисной службой. Сам провод и работа по его замене платная услуга.
- При утечках воды прибор использовать запрещается.
- Прибор имеет горячую поверхность. Лица, нечувствительные к теплу, должны соблюдать осторожность при использовании прибора.

Пояснение символов

Следующие символы используются в инструкции по применению и на заводской табличке:



ПРЕДОСТЕРЕЖЕНИЕ! Предупреждение об опасностях травмирования или опасностях для Вашего здоровья.



ВНИМАНИЕ! Предупреждение о возможных повреждениях прибора/принадлежностей.



Указание Указание на важную информацию.



Прибор имеет двойную защитную изоляцию и, таким образом, соответствует классу защиты 2.



Использовать только в закрытых помещениях.

1. Для знакомства

Удовольствие для Ваших ног

Ноги играют в нашей жизни ведущую роль – они несут на себе весь вес нашего тела.

Поэтому наши ноги нуждаются в уходе. Для этого у Вас имеются многочисленные возможности:

- **Ванны для ног по методу доктора Кнейппа:** контрастные ванны являются основой оздоровительной системы Себастьяна Кнейппа.
- **Массаж рефлекторных зон на стопах ног:** Массаж рефлекторных зон на стопах ног является очень популярным видом массажа, при котором через воздействие на стопы можно оказывать влияние на все тело.
- **Вихревая ванна для ног:** Простой и популярный способ ухода за ногами в домашних условиях – это вихревая ванна для ног! С помощью вихревой ванны Вы можете самостоятельно и как угодно часто доставлять удовольствие Вашим ногам!

Эта вихревая ванна для ног укомплектована множеством приспособлений:

- Массажные опоры-углубления для стоп,
- 3 сменные насадки для ухода за ногами:
 - Массажная насадка,
 - Щетка,
 - Устройство для удаления мозолей,
- 3 функциональных уровня: вибромассаж, гидромассаж и нагрев воды,
- Инфракрасные световые точки.

Расслабьтесь сами и расслабляйте Ваши ноги при использовании этой ванны для ног. Вы испытаете следующие полезные воздействия:

- Стимулирование кровоснабжения.
- Ускорение регенерации клеток.
- Снятие усталости и восстановление хорошего самочувствия Ваших ног.
- Расслабление напряженных мышц.



Указание

Теплые ванны для ног с арникой, розмарином или экстрактом морской соли стимулируют кровоснабжение. Умеренно теплые ванны для ног с лавандой или тимьяном оказывают благотворное действие на усталые ноги.

2. Использование по назначению

Данный прибор предназначен исключительно для ухода за ногами.



ВНИМАНИЕ!

Не используйте гидромассажную ванну для ног

- при патологических изменениях или травмах в области ног (например, открытые раны, шишки, грибовое поражение кожи ног),
- для животных,
- более 40 минут (опасность перегрева) и перед повторным использованием дайте прибору охладиться не менее 15 минут.

Перед использованием гидромассажной ванны проконсультируйтесь с врачом, прежде всего,

- если Вы не уверены, подходит ли гидромассажная ванна для Вас,
- если Вы страдаете тяжелым заболеванием или перенесли операцию на ноге,
- при диабете, тромбозах,
- при заболеваниях нижних конечностей (например, расширении вен, воспалении вен),
- при болях невыясненного происхождения.

Прибор предназначен только для целей, указанных в данной инструкции по применению. Изготовитель не несет ответственности за ущерб, вызванный неправильным или неосторожным использованием.

3. Указания по технике безопасности

Внимательно прочтите данную инструкцию по применению! Несоблюдение приведенных ниже указаний может приводить к травмам людей или материальному ущербу. Внимательно прочтите данную инструкцию, сохраните ее и ознакомьте с ней и других пользователей. При передаче прибора другим лицам передавайте также и данную инструкцию.



Указание

- Не допускайте попадание упаковочного материала в руки детей. Грозит опасность удушья.
- Перед использованием убедиться в том, что прибор и принадлежности не имеют видимых повреждений. В случае сомнений не используйте его и обратитесь в торговую организацию, продавшую прибор, либо по указанному адресу сервисной службы.
- Немедленно выключите устройство, если при его использовании возникла неисправность, и извлеките штепсельную вилку из розетки. Не ремонтируйте устройство самостоятельно, а обратитесь в сервисную службу фирмы Veuger. Из-за неквалифицированного ремонта может возникнуть большая опасность для пользователя.
- Не тяните, не перекручивайте и не перегибайте сетевой кабель. Не втыкать иголки или другие острые предметы.
- Не допускайте контакта сетевого кабеля с острыми предметами.
- Вставьте вилку в розетку, защищенную от влаги и брызг.
- Дети при пользовании зеркалом должны находиться под присмотром.
- Для наполнения не разрешается устанавливать ванну для ног в душевой кабине, ванной или в умывальнике.
- Категорически запрещается открывать корпус.
- Если прибор упал или получил иные повреждения, то запрещается продолжение его использования.
- Ремонт электроприборов разрешается выполнять только специалистам. Из-за неправильно выполненного ремонта могут возникать серьезные опасности для пользователя. При необходимости ремонта обратитесь в сервисную службу или в авторизованную торговую организацию.

Поражение электрическим током



ПРЕДОСТЕРЕЖЕНИЕ

Как и с любым другим электрическим прибором, обращаться с этой гидромассажной ванной следует осторожно и внимательно, чтобы предотвратить опасность поражения электрическим током.

Поэтому эксплуатируйте прибор

- только с указанным на приборе сетевым напряжением,
- ни в коем случае, если прибор или принадлежности имеют видимые повреждения,
- ни в коем случае во время грозы.

В случае неисправностей или перебоев в работе незамедлительно выключите прибор и отсоедините его от электрической сети. Для того, чтобы вытащить вилку из розетки, не тяните за электрический кабель или за прибор. Не держите и не носите прибор за сетевой кабель. Не допускайте контакта между кабелем и горячими поверхностями.

Ни в коем случае не разрешается включать прибор в сеть, если ваши ноги уже находятся в воде. Повреждение устройства может привести к опасному для жизни поражению электрическим током.



Следите за тем, чтобы вилка и кабель не контактировали с водой или другими жидкостями.

Поэтому используйте прибор

- только в сухих внутренних помещениях (например, не используйте его в ванне, сауне),
- только с сухими руками.

Никогда не погружайте устройство в воду. Не хватайтесь за прибор, упавший в воду. Незамедлительно вытащите вилку из розетки.

Опасность пожара



ПРЕДОСТЕРЕЖЕНИЕ

При неправильном использовании или использовании с нарушением данной инструкции по применению может возникнуть опасность пожара!

Поэтому эксплуатируйте массажер

- ни в коем случае без надзора, особенно, если вблизи находятся дети,
- ни в коем случае закрытым, например, одеялом, подушкой, ...
- ни в коем случае вблизи бензина или других легко воспламеняющихся веществ.

Правила пользования





ВНИМАНИЕ!

- После каждого использования и перед каждой очисткой выключить прибор и вытянуть вилку из розетки.
- Защищайте прибор от действия высоких температур.
- Никогда не оставляйте работающее устройство без присмотра.
- При заполнении водой устройство не разрешается включать в сеть.
- Отключите устройство и выньте штепсельную вилку из розетки перед тем, как начнете его перемещать или чистить.
- Обратите внимание, что некоторые добавки для ванн при вихревом массаже могут сильно пениться. Поэтому не оставляйте ванну для ног без присмотра и при образовании большого количества пены сразу отключите ее от сети.

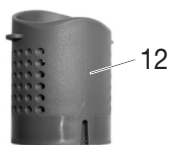
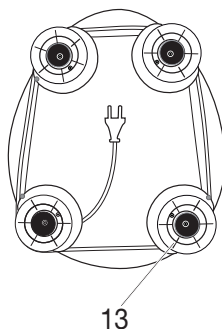
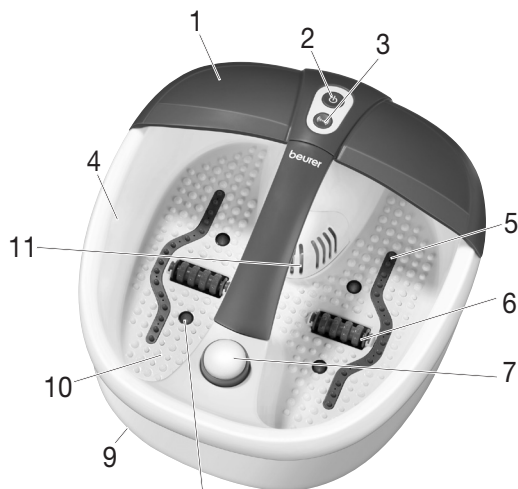
4. Описание прибора



1. Брызговик
2. Функциональная кнопка 
3. Функциональная кнопка 
4. Отметка максимального уровня наполнения
5. Ряд форсунок для вихревого массажа
6. Роликовая насадка для массажа
7. Сменные насадки для педикюра
 - а. насадка для удаления мозолей
 - б. щетка
 - в. насадка для массажа
8. Инфракрасные световые точки
9. Резиновые ножки (нижняя сторона прибора)
10. Массажная стелька
11. Крышка фильтра
12. Съемный фильтр для добавления ароматических веществ
13. Приспособление для намотки кабеля (нижняя сторона прибора)



5. Применение

Ввод в эксплуатацию



- Снимите упаковку.
- Проверьте прибор, вилку и кабель на отсутствие повреждений.
- Прежде чем подключать ванну для ног к электросети, заполните ее теплой или холодной водой не выше отметки максимального уровня наполнения (прибл. на 2–3 см).
- Уложите кабель так, чтобы не допускать спотыкания об него.

Сядьте в удобное положение и поставьте ноги с легким нажимом на массажные опоры-углубления. Никогда не вставляйте в ванну для ног. Резиновые ножки на нижней стороне препятствуют проскальзыванию самого прибора.

В приборе доступны две функции массажа:

- Функция 1 : вихревой массаж, инфракрасный свет и поддержание равномерной температуры воды
- Функция 2 : подключаемый вибромассаж.



Вихревой массаж, инфракрасный свет и поддержание равномерной температуры воды

- Для включения вихревого массажа (с инфракрасным светом и поддержанием равномерной температуры воды) нажмите кнопку .
- Для выключения вихревого массажа (с инфракрасным светом и поддержанием равномерной температуры воды) нажмите кнопку  еще раз.

Эти функции можно использовать только вместе.

Подключаемый вибромассаж

У Вас есть возможность подключить вибромассаж во время сеанса вихревого массажа с инфракрасным светом и поддержанием равномерной температуры воды. Вибромассаж можно использовать только вместе с вихревым массажем с инфракрасным светом и поддержанием равномерной температуры воды. Отдельно его включать нельзя.

- Чтобы дополнительно подключить вибромассаж, нажмите кнопку .
- Чтобы снова выключить вибромассаж, нажмите кнопку  еще раз.

Массажные ролики

Особый массажный эффект Вы получаете, перемещая ступни взад-вперед по интегрированным в «стельки» ванны 2 массажным роликам. Массажные ролики можно также вынуть через верх.

Вставляя ролики, проследите за тем, чтобы фиксатор для роликов был направлен вниз, как показано на рис.

Сменные насадки

Установите нужную насадку на предусмотренное для этого приспособление. **Щеточная насадка** может использоваться для стимулирования рефлекторных зон стоп. **Массажная насадка** вызывает приятный массаж стоп и интенсифицирует кровообращение. **Устройство для удаления мозолей** служит для удаления отмерших частичек кожи и мозолей.

Магнитное поле и инфракрасное излучение

В ванну для ног встроены 16 магнитов и 4 инфракрасные световые точки, которые способствуют кровообращению и стимулируют рефлекторные зоны.

Съемный фильтр для добавления ароматических веществ

С помощью съемного фильтра для ароматических веществ очень легко использовать различные добавки для ванн, такие как кристаллы, соль и т. п. Для этого снимите установленную на приборе крышку фильтра (11), потянув ее вверх. Извлеките фильтр для добавления ароматических веществ (12).

Залейте добавки для ванн до отметки на внутренней стороне фильтра или до нижнего края первого ряда отверстий. Затем закрепите фильтр под крышкой фильтра. При этом обратите внимание на стрелки, изображенные на фильтре и на гидромассажной ванне для ног — это маркировка для определения правильного положения фильтра. Стрелки должны смотреть друг на друга. Установите крышку фильтра на место.

После использования фильтр удобно снимается и очищается. Для этого промойте фильтр под струей чистой воды.

Пожалуйста, обратите внимание на отметку максимального уровня наполнения на фильтре и заполняйте его не выше этой отметки.

Обратите внимание, что некоторые добавки для ванн при вихревом массаже могут сильно пениться. Поэтому не оставляйте ванну для ног без присмотра и при образовании большого количества пены сразу отключите ее от сети.

Указание

- Посредством массажа определенной точки на подошве ноги можно оказать воздействие на различные органы. Для достижения требуемого эффекта точечного массажа рефлекторных зон рекомендуется получить сведения из литературы или от врача.

После окончания использования слейте воду через узкую сторону ванны.

6. Уход и хранение

После использования промойте устройство проточной водой.

Массажную ванну для ног можно промыть также мягким бытовым чистящим средством (непенящимся), например, нейтральным уксусом.

Чтобы просушить воздухопровод, после очистки включите режим вихревого массажа примерно на 10 секунд. Выступающие при этом капли можно вытереть салфеткой.

Указание

- Следите за тем, чтобы вода не попала внутрь прибора!
- Храните гидромассажную ванну в оригинальной упаковке в сухом месте.
- Не оставляйте прибор открытым на долгое время.

7. Технические данные

Подключение к сети 220-240 В~ 50/60 Гц 140 Вт

8. Утилизация

Прибор следует утилизировать согласно Директиве ЕС по отходам электрического и электронного оборудования — WEEE (Waste Electrical and Electronic Equipment). В случае вопросов обращайтесь в местную коммунальную службу, ответственную за утилизацию отходов.



9. Гарантия

Мы предоставляем гарантию на дефекты материалов и изготовления на срок 24 месяца со дня продажи через розничную сеть.

Гарантия не распространяется:

- на случаи ущерба, вызванного неправильным использованием
- на быстроизнашивающиеся части (в том числе насадки)
- на дефекты, о которых покупатель знал в момент покупки
- на случаи собственной вины покупателя.



Товар сертифицирован: бытовые массажеры – ОС "ВСЦ МИРАТЕКС"
№ РОСС DE.AB 02.B08979 срок действия с 14.02.2013 по 13.02.2016 гг.

Срок эксплуатации изделия: мин. 5 лет

Фирма-изготовитель: Бойрер Гмбх, Софлингер штрассе 218
89077-УЛМ, Германия

Фирма-импортер: ООО Бойрер 109451 г. Москва, ул. Перерва, 62, корп.2, офис 3

Сервисный центр: 109451 г. Москва, ул. Перерва, 62, корп.2

Тел(факс) 495—658 54 90

bts-service@ctdz.ru

Дата продажи _____ Подпись продавца _____

Штамп магазина _____

Подпись покупателя _____

Spis treści

1. Najważniejsze informacje	48	5. Obsługa	51
2. Zastosowanie	48	6. Przechowywanie i konserwacja.....	53
3. Wskazówki dotyczące bezpieczeństwa ..	49	7. Dane techniczne.....	53
4. Opis urządzenia.....	51	8. Utylizacja	53

Szanowni Klienci,

bardzo dziękujemy za wybór jednego z naszych wyrobów. Nazwa naszej firmy oznacza wysokiej jakości wyroby, dokładnie sprawdzone w zakresie zastosowań w obszarach nagrzewania, pomiarów masy ciała, ciśnienia krwi, temperatury ciała, tętna, łagodnej terapii, masażu i powietrza.

Prosimy o dokładne przeczytanie niniejszej instrukcji obsługi oraz o zatrzymanie jej do późniejszego użytku, udostępniając ją innym użytkownikom oraz przestrzegając zawartych w niej informacji.

Z poważaniem,
Zespół firmy Beurer

Zakres dostawy

- Aparat do hydromasażu stóp
- Niniejsza instrukcja obsługi

OSTRZEŻENIE

- Urządzenie jest przeznaczone do eksploatacji tylko w strefie domowej/prywatnej, a nie do celów komercyjnych.
- Urządzenie może być obsługiwane przez dzieci od 8 roku życia oraz osoby z ograniczoną sprawnością fizyczną, ruchową i umysłową lub brakiem doświadczenia i wiedzy tylko wtedy, gdy znajdują się one pod nadzorem lub otrzymały instrukcje w jaki sposób bezpiecznie korzystać z urządzenia i są świadome zagrożeń wynikłych z jego użytkowania.
- Dzieciom nie wolno bawić się urządzeniem.
- Czyszczenie i konserwacja urządzenia nie mogą być przeprowadzane przez dzieci, chyba że znajdują się one pod opieką osoby dorosłej.
- Aby uniknąć niebezpieczeństwa, w przypadku uszkodzenia kabla zasilającego urządzenia jego wymianę należy zlecić producentowi, w dziale obsługi klienta lub odpowiednio wykwalifikowanemu fachowcowi.
- Jeżeli z urządzenia wycieka woda, nie należy go dłużej używać.
- Powierzchnia urządzenia jest gorąca. Osoby wrażliwe na działanie wysokich temperatur powinny zachować ostrożność podczas używania urządzenia.

Wyjaśnienie oznaczeń

W instrukcji obsługi oraz na tabliczce znamionowej używa się następujących symboli:



OSTRZEŻENIE Ostrzeżenie związane z niebezpieczeństwem skaleczenia lub zagrożeniem dla zdrowia.



UWAGA Wskazówka dot. możliwości powstania szkód w urządzeniu lub osprzęcie.



Wskazówki Wskazówka dot. ważnych informacji.



Urządzenie jest podwójnie izolowane ze względów bezpieczeństwa i odpowiada 2. klasie ochrony.



Używać tylko w zamkniętych pomieszczeniach.

1. Najważniejsze informacje

Dobroczynca Twoich stóp

Stopy odgrywają w naszym życiu doniosłą rolę – cały ciężar ciała opiera się właśnie na nich. Dlatego chcemy, aby Twoje stopy były zadbane. Masz ku temu wiele możliwości:

- **Kąpiel dla stóp wg metody Kneippa:** Ciepło-zimne kąpiele o zmiennym natężeniu są podstawą filozofii zdrowia Sebastiana Kneippa.
- **Promieniujący masaż stóp:** Promieniujący masaż stóp jest jedną z najpopularniejszych technik masażu, który wpływa na całe ciało.
- **Kąpiel termalna stóp:** Prosty i popularny sposób na domową pielęgnację stóp to właśnie kąpiel termalna! Dzięki tej metodzie możesz samodzielnie – i tak często, jak tylko chcesz – ulżyć swoim stopom!

Urządzenie do gorącego masażu stóp jest bogato wyposażone:

- podłoże dla stóp wzmacniające efekt masażu,
- 3 wymienne końcówki do pielęgnacji stóp:
 - końcówka do masażu,
 - szczotka,
 - końcówka do usuwania zrogowaciałego naskórka,
- 3 funkcje: masaż wibracyjny, masaż bąbelkowy i podtrzymywanie temperatury wody,
- Punkty podczerwieni.

Odpręż się oraz pozwól odpocząć swoim stopom używając tego urządzenia! Może ono przynieść przyjemne wrażenia poprzez:

- lepsze ukrwienie,
- przyspieszenie regeneracji komórek,
- aktywizację i ożywienie stóp,
- rozluźnienie napięcia mięśniowego.



Wskazówki

Gorące kąpiele stóp z arniką, rozmarynem lub ekstraktami soli morskiej przyspieszają krążenie. Ciepłe kąpiele z lawendą lub tymiankiem są dobrodziejstwem dla zmęczonych stóp.

2. Zastosowanie

Urządzenie jest przeznaczone wyłącznie do pielęgnacji stóp.



OSTRZEŻENIE

Nie należy używać aparatu do hydromasażu stóp

- w przypadku zmian chorobowych lub urazów w okolicy stóp (np. otwarte rany, kurczaki, grzybica stóp),
- u zwierząt,
- nigdy dłużej niż przez 40 minut (niebezpieczeństwo przegrzania), a przed ponownym użyciem pozwolić urządzeniu ostygnąć przez co najmniej 15 minut.

Przed rozpoczęciem użytkowania urządzenia do hydromasażu stóp należy skonsultować się z lekarzem, przede wszystkim

- jeżeli nie jesteś pewien, czy hydromasażer do stóp jest dla Ciebie wskazany,
- jeżeli cierpisz na ciężką chorobę lub przeszedłeś operację w okolicach stopy,
- w przypadku cukrzycy, zakrzepicy,
- w przypadku schorzeń nóg lub stóp (np. żylaki, zapalenia żył),
- w przypadku dolegliwości bólowych nieznanego pochodzenia.

Urządzenie jest przeznaczone wyłącznie do celów opisanych w niniejszej instrukcji. Producent nie ponosi odpowiedzialności za szkody wynikłe z niewłaściwego lub nieprzemysłanego użytkowania.

3. Wskazówki dotyczące bezpieczeństwa

Należy przeczytać starannie instrukcję obsługi! Niezastosowanie się do poniższych wskazówek może spowodować szkody rzeczowe i osobowe. Należy przechowywać niniejszą instrukcję obsługi i udostępniać ją także innym użytkownikom. Przy odstąpieniu urządzenia przekazać niniejszą instrukcję obsługi wraz z urządzeniem.

Wskazówki

- Trzymać z dala od dzieci opakowanie. Niebezpieczeństwo uduszenia się.
- Przed użyciem należy upewnić się, że urządzenie lub dodatkowe wyposażenie nie posiadają w doczynych uszkodzeń. W przypadku wątpliwości nie należy używać urządzenia; należy zwrócić się do sprzedawcy lub pod wskazany adres obsługi klienta.
- W razie awarii urządzenie należy natychmiast wyłączyć oraz wyciągnąć wtyczkę z gniazda sieciowego. Urządzenia nie należy naprawiać samodzielnie, lecz trzeba je przekazać do serwisu firmy Beurer. Nieumiejętne naprawy mogą stanowić poważne zagrożenie dla użytkownika.
- Nie wolno ciągnąć za kabel zasilający, skręcać lub zginać go. Nie wkuwać igieł ani żadnych ostrych przedmiotów.
- Należy uważać, aby nie kłaść lub nie ciągnąć kabla zasilającego na ostrych przedmiotach.
- Wtyczkę sieciową umieścić w gnieździe wtykowym zabezpieczonym przed wilgocią, płynami i pryskającą wodą.
- Dzieci powinny korzystać z urządzenia pod nadzorem.
- Napełnienie urządzenia nie może odbywać się pod prysznicem, w wannie czy w umywalce.
- Pod żadnym pozorem nie otwierać obudowy.
- Nie wolno używać urządzenia, które upadło lub zostało w inny sposób uszkodzone.
- Naprawy urządzeń elektrycznych mogą być wykonywane jedynie przez fachowy personel. Nieprawidłowo przeprowadzone naprawy mogą być przyczyną poważnych zagrożeń dla użytkownika. W sprawie naprawy zwróć się do działu Obsługi Klienta lub do autoryzowanego sprzedawcy.

Porażenie prądem



OSTRZEŻENIE

Aby uniknąć ryzyka porażenia prądem, urządzenia do hydromasażu należy używać – jak każdego innego urządzenia elektrycznego – z zachowaniem należytej ostrożności.

Z tego względu urządzenie należy używać

- wyłącznie w sieci z napięciem odpowiadającym podanemu na aparacie,
- nie należy używać, gdy urządzenie jest w widoczny sposób uszkodzone,
- nie należy używać podczas burzy.

W przypadku stwierdzenia uszkodzeń lub awarii należy natychmiast wyłączyć urządzenie i odłączyć od sieci. Aby wyciągnąć wtyczkę z kontaktu, nigdy nie należy ciągnąć za kabel lub urządzenie. Nigdy nie trzymać ani nie przenosić urządzenia trzymając za kabel zasilający. Zachować odstęp pomiędzy kablami a ciepłymi powierzchniami.

Nie wolno nigdy podłączać urządzenia sieci, jeśli stopy właśnie znajdują się w wodzie. Usz kodzone urządzenie może spowodować niebezpieczne dla życia porażenie prądem.



Należy upewnić się, że wtyczka i kabel nie mają kontaktu z wodą lub inną cieczą.

Z tego względu eksploatacja urządzenia powinna odbywać się w następujących warunkach:

- tylko w suchych pomieszczeniach (czyli np. nigdy w wannie, saunie),
- tylko suchymi rękami.

Urządzenia nie wolno zanurzać w wodzie. Nie należy sięgać po urządzenie, które wpadło do wody. W takiej sytuacji należy natychmiast wyciągnąć wtyczkę z kontaktu.

Niebezpieczeństwo pożaru



OSTRZEŻENIE

Przy niewłaściwym użytkowaniu wzgl. niezgodnie z zawartymi w niniejszej instrukcji obsługi informacjami powstaje niebezpieczeństwo pożaru!

Z tego względu urządzenie należy używać

- nie używać bez nadzoru, w szczególności, gdy w pobliżu znajdują się dzieci,
- nie używać pod przykryciem, jak np.: koc, poduszka, ...
- nie używać w pobliżu benzyny lub innych materiałów łatwopalnych.

Używanie





UWAGA

- Po zakończeniu masażu i przed każdym czyszczeniem należy wyłączyć urządzenie i wyciągnąć wtyczkę z kontaktu.
- Urządzenie należy chronić przed działaniem wysokich temperatur.
- Nie należy stawiać w urządzeniu do kąpieli stóp.
- Podczas napełniania urządzenie nie może być podłączone do sieci.
- Przed zmianą miejsca ustawienia lub przed czyszczeniem należy zawsze wyłączyć urządzenie oraz wyciągnąć wtyczkę z gniazda sieciowego.
- Należy pamiętać, że niektóre środki do kąpieli mogą się mocno pienić w przypadku masażu bąbelkowego. Z tego powodu nigdy nie należy pozostawiać włączonego urządzenia bez nadzoru. W przypadku wytworzenia się zbyt dużej ilości piany natychmiast je wyłączyć.

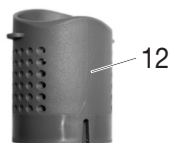
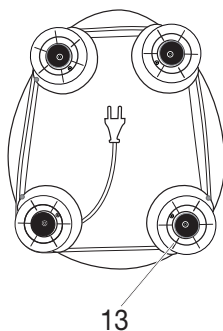
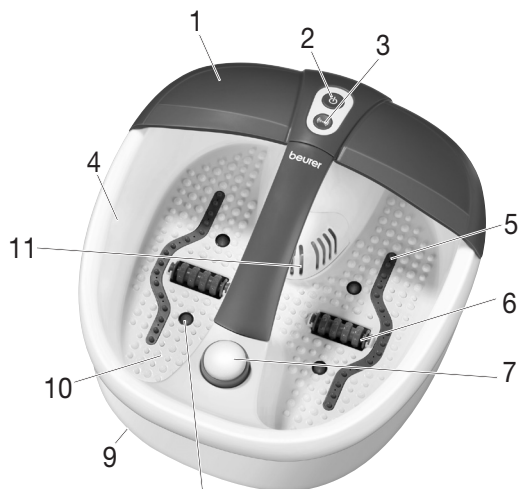
4. Opis urządzenia



1. Osłona przeciwrozpryskowa
2. Przycisk funkcyjny 
3. Przycisk funkcyjny 
4. Oznaczenie poziomu napięcia
5. Listwa napowietrzająca
6. Nasadka rolkowa do masażu
7. Wymienne nasadki do pedicure
a do usuwania zrogowaciałego naskórka
b szczotka
c nasadka masująca
8. Punkty podczerwiwi
9. Gumowe nóżki (spód urządzenia)
10. Podłoże dla stóp wzmacniające efekt masażu
11. Osłona filtra
12. Wyjmowany filtr aromatyczny
13. Mechanizm zwijania przewodu (spód urządzenia)



5. Obsługa

Uruchomien



- Usunąć opakowanie.
- Sprawdzić, czy urządzenie, wtyczka i kabel nie są uszkodzone.
- Przed podłączeniem wanienki do prądu należy napęlnić ją ciepłą lub zimną wodą, maksymalnie do oznaczenia poziomu napięcia (ok. 2-3 cm).
- Ułożyć kabel tak, aby nie stanowił zagrożenia potknięcia się.

Po zajęciu wygodnej pozycji siedzącej stopy należy postawić na podłoże wzmagające efekt masażu, lekko je naciskając. Nie wolno jednak nigdy stawać w zbiorniku. Gumowe nóżki na spodzie zapobiegają przesuwaniu się urządzenia podczas pracy.

Urządzenie wyposażono w dwie funkcje masażu:

- Funkcja 1 : masaż bąbelkowy, podczerwień i utrzymywanie stałej temperatury wody
- Funkcja 2 : włączany masaż wibracyjny



Masaż bąbelkowy, podczerwień i utrzymywanie temperatury

- Aby włączyć masaż bąbelkowy (z funkcją podczerwieni i utrzymywania temperatury), należy nacisnąć przycisk .
- Aby wyłączyć masaż bąbelkowy (z funkcją podczerwieni i utrzymywania temperatury), należy nacisnąć ponownie przycisk .

Funkcje te są dostępne tylko łącznie.

Włączany masaż wibracyjny

Istnieje możliwość włączenia masażu wibracyjnego przy działającym masażu bąbelkowym z funkcją podczerwieni i utrzymywania temperatury. Masaż wibracyjny można włączyć tylko razem z masażem bąbelkowym z funkcją podczerwieni i utrzymywania temperatury. Nie ma możliwości włączenia go bez innych funkcji.

- Aby włączyć dodatkowo masaż wibracyjny, należy nacisnąć przycisk .
- Aby wyłączyć masaż wibracyjny, należy nacisnąć ponownie przycisk .

Rolka masująca

Wyjątkowy efekt masażu można osiągnąć, poruszając stopami w przód i w tył na 2 rolkach masujących zintegrowanych z podparciem stóp. Rolki masujące można opcjonalnie również wyjąć, ciągnąc je ku górze. Podczas zakładania rolek zwrócić uwagę, aby mocowanie rolek było skierowane w dół, jak na ilustracji.

Wymienne końcówki

Włożyć wybraną nasadkę w odpowiednie urządzenie. **Końcówkę ze szczotką** można wykorzystać do stymulacji obszarów odruchowych podeszwy stóp. **Końcówka masująca** służy do przyjemnego masażu stóp i poprawy ukrwienia. **Końcówka usuwająca zrogowaciały naskórek** służy do usunięcia obumarłych komórek skóry i zrogowaciałego naskórka.

Pole magnetyczne i podczerwień

Wanienka jest wyposażona w ponad 16 magnesów i 4 punkty podczerwieni, które stymulują krążenie krwi i pobudzają strefy refleksyjne.

Wymowany filtr aromatyczny

Wymowany filtr aromatyczny umożliwia łatwe dolanie środków do kąpeli, takich jak kryształki do kąpeli, sól do kąpeli itp. Należy w tym celu zdjąć osłonę filtra (11) w urządzeniu, wyciągając ją do góry. Wyjąć filtr aromatyczny (12).

Wypełnić środkami do kąpeli do oznaczenia po wewnętrznej stronie filtra lub poniżej pierwszego rzędu otworów. Zamocować filtr pod osłoną filtra. Należy zwrócić uwagę na oznaczenie strzałek na filtrze i wanience, wskazujące na prawidłową pozycję filtra. Obie strzałki muszą być skierowane ku sobie. Założyć ponownie osłonę filtra.

Po kąpeli można wygodnie wyjąć i oczyścić filtr. W tym celu opłukać filtr czystą wodą.

Należy zwrócić uwagę na oznaczenie poziomu napełnienia na filtrze i wypełnić filtr maksymalnie do tego oznaczenia.

Należy pamiętać, że niektóre środki do kąpeli mogą się mocno pienić w przypadku masażu bąbelkowego. Z tego powodu nigdy nie należy pozostawiać włączonego urządzenia bez nadzoru. W przypadku wytworzenia się zbyt dużej ilości piany natychmiast je wyłączyć.

Wskazówki

- Masaż określonego punktu na podeszwie stopy może mieć wpływ na odpowiadający mu narząd ciała. W celu osiągnięcia pożądanego efektu zaleca się jednak przed wykonaniem masażu obszarów odruchowych zasięgnąć informacji w literaturze specjalistycznej lub u lekarza.

Po zakończeniu korzystania z urządzenia należy wylać wodę wąską stroną masażera.

6. Przechowywanie i konserwacja

Po użyciu należy umyć urządzenie bieżącą wodą.

Urządzenie do masażu termicznego stóp można też umyć delikatnym środkiem czyszczącym (nie pieniącym się), np. neutralnym octem.

W celu osuszenia przewodów powietrznych po wyczyszczeniu należy włączyć funkcję masażu bąbelkowego bez wody na ok. 10 sekund. Krople wody można wytrzeć szmatką.

Wskazówki

- Należy zwrócić uwagę na to, aby do wnętrza urządzenia nie dostała się woda.
- Urządzenie do hydromasażu stóp należy przechowywać w oryginalnym opakowaniu w suchym miejscu.
- Urządzenia nie należy pozostawiać otwartego przez dłuższy czas.

7. Dane techniczne

Zasilanie sieciowe 220-240 V ~ 50/60 Hz 140 W

8. Utylizacja

Urządzenie należy zutylizować zgodnie z dyrektywą o zużytych urządzeniach elektrycznych i elektronicznych – WEEE (Waste Electrical and Electronic Equipment).

W przypadku pytań należy zwrócić się do lokalnego urzędu odpowiedzialnego za utylizację odpadów.



